



seQrell SQ7024B

Manuel de l'utilisateur

CONTENU

I.	Description générale.....	1
1.1	Exemple de produit	1
II.	Configurer Smart Life App.....	2
2.1	Télécharger l'APP – Smart Life.....	2
2.2	Connecter le panneau à Smart Life.....	2
2.3	Réglages sur.....	6
III.	Mise en place des.....	8
3.1	Module principal.....	8
3.2	Transmetteurs.....	12
3.3	Capteur d'entrée (portes es fenêtres).....	13
3.4	Capteur de mouvement PIR.....	15
3.5	Capteur de fuite d'eau.....	17
3.6	Bouton SOS.....	18
3.7	Capteurs supplémentaires.....	19
3.8	Sirène sans fil.....	19
IV.	Apprendre à utiliser le panneau de sécurité.....	20
4.1	Interface principale.....	20
4.2	Introduction au menu.....	21
4.2.1	CONNECTION--- Accessoire.....	21
4.2.2	Téléphone.....	23
4.2.3	Sécurité.....	25
4.2.4	Paramètres.....	26
V.	Dépannage et entretien.....	27
VI.	Déclaration de substances dangereuses.....	28
VII.	Règles de garantie.....	28

I. Description générale

1.1 Exemple de produit

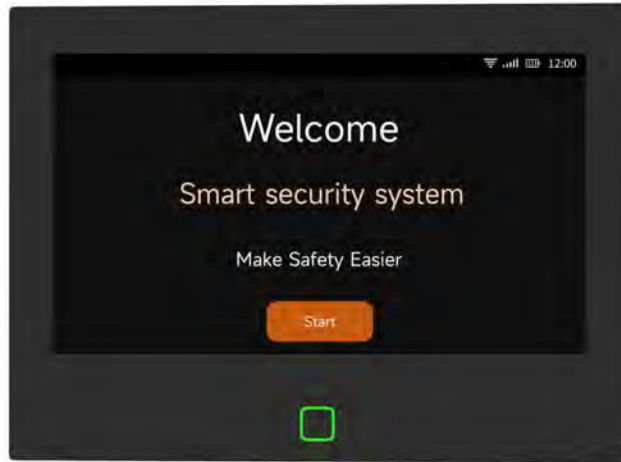

Unité principale

Le centre du système de sécurité. Ce panneau de sécurité de 7 pouces est doté de nombreuses améliorations : écran IPS haute définition 1024X600PX, batterie au lithium 5000MAH intégrée. Sirène et buzzer intégrés plus puissants, jusqu'à 120dB. Ajout de 12V/1A, Port de charge Type-C 5V/2A. 8 zones de capteurs filaires, adaptées aux familles avec des lignes intégrées préinstallées. Il connecte également tous vos accessoires à l'application, afin que vous puissiez contrôler votre maison depuis n'importe où.

Accessoires :



- 1x Unité principale**
- 2x Transmetteurs**
- 10x Détecteurs d'entrée**
- 3x Détecteurs de mouvement PIR**
- 1x Détecteur de fuite d'eau**
- 1x Bouton SOS**
- 1x Adaptateur CA à USB-B avec câble USB-C**
- 1x Sirène sans fil**
- 1x adaptateur de sirène sans fil**
- 1x kit de montage et tournevis**
- 1x Guide de démarrage rapide**

II. Configurer l'APP Smart Life

2.1 Télécharger l'APP - Smart Life

Remarque :

Allumez le module principal, choisissez une langue et scannez le code QR sur le panneau pour le télécharger ; Les utilisateurs peuvent également rechercher "Smart Life" dans les principales boutiques APP ou scanner le code QR ci-dessous pour le télécharger.



Apple APP Store



Google Play Store

- (1) Utilisateurs iOS, veuillez scanner le code QR de [l'Apple APP](#).
- (2) Utilisateurs d'Android, veuillez scanner le code QR de [Google Play](#) pour télécharger.
- (3) Après avoir téléchargé l'APP, veuillez activer toutes les autorisations d'utilisation de l'APP dans les paramètres du téléphone.
- (4) Inscrivez-vous ou connectez-vous à votre compte APP.

2.2 Connecter le panneau à l'APP Smart Life

Remarque :

- (1) Ce module principal ne prend en charge que les réseaux **WiFi 2,4 GHz**. Assurez-vous que votre routeur est correctement configuré et qu'il peut se connecter à Internet.
- (2) Lorsque vous ajoutez le panneau de sécurité à l'application Smart Life APP, veuillez activer le **WiFi et le Bluetooth du** téléphone portable, et confirmez que le téléphone portable est connecté à la bande de fréquence de 2,4 GHz.

Les étapes :

- (1) Pour la première utilisation, veuillez connecter le panneau de sécurité à l'alimentation électrique et mettre l'interrupteur de la batterie de secours au dos du panneau en position "ON", puis entrer dans l'interface du guide d'utilisation.

Si vous êtes entré dans l'interface principale ou si vous voulez réinitialiser le WiFi, veuillez cliquer sur "Connexion"---"WiFi", et entrez le code utilisateur par défaut : 1234.

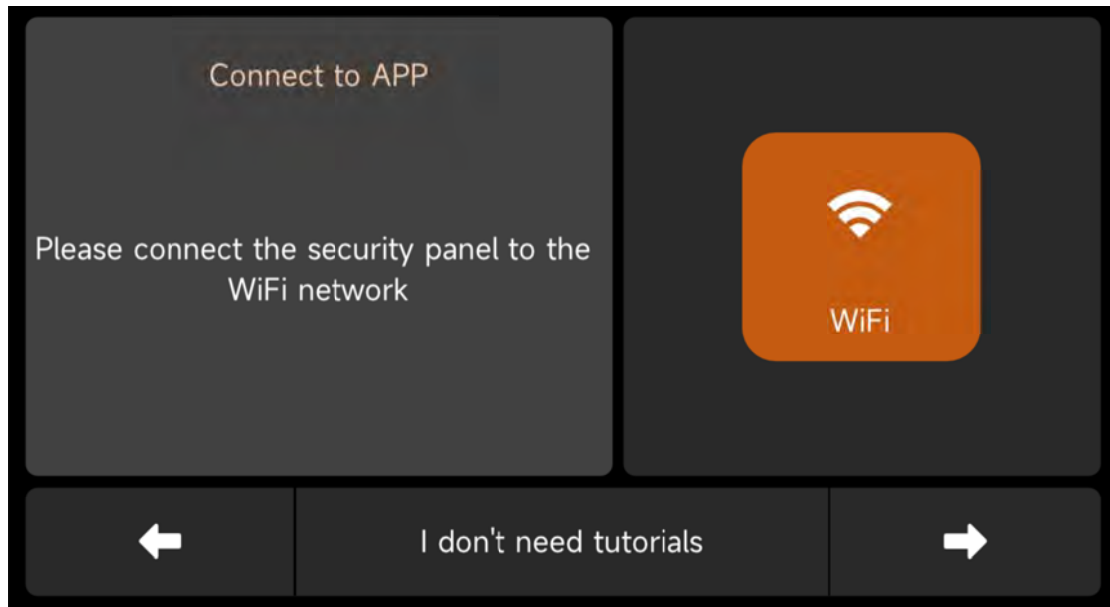

Guide d'utilisation Interface -- Appuyer sur l'icône WiFi

- (2) Appuyez sur "Airlink" pour entrer dans le mode d'appairage WiFi.



(3) **Sur l'APP :** Ouvrez l'APP "Smart Life" et entrez dans l'interface "Home".

- A. Cliquez sur le "+" dans le coin supérieur droit de l'interface et sélectionnez "Ajouter un appareil".
- B. Appuyez sur "Ajouter" dans la zone du dispositif de découverte.
- C. Appuyer sur « + » "Smart Security Panel"

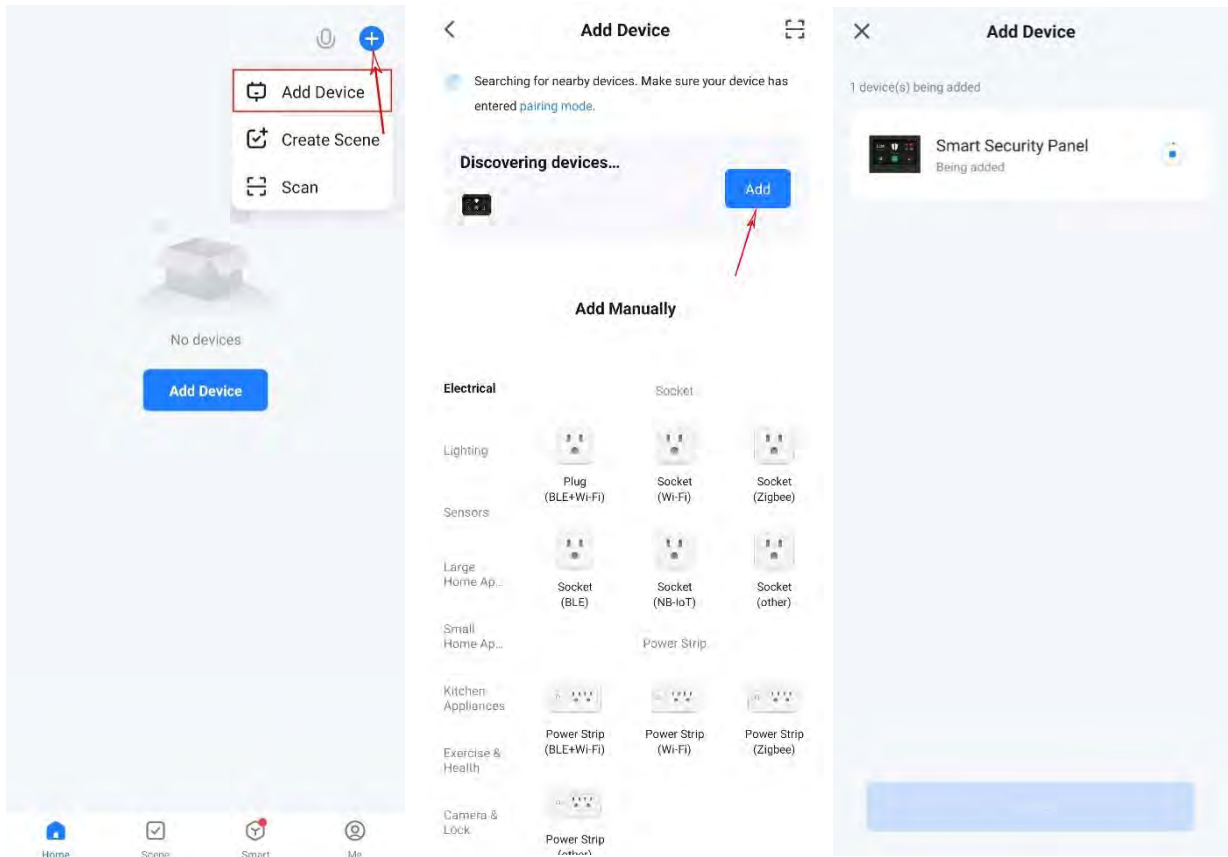

D. Saisissez le nom et le mot de passe du réseau WiFi 2.4Ghz, puis cliquez sur "Suivant".

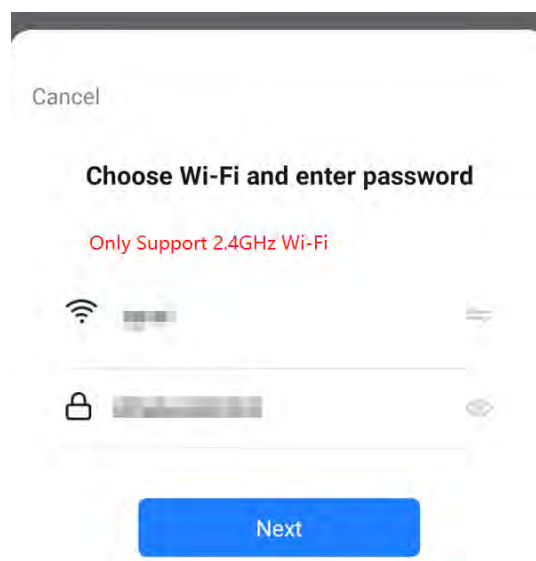

E. Jumelage réussi

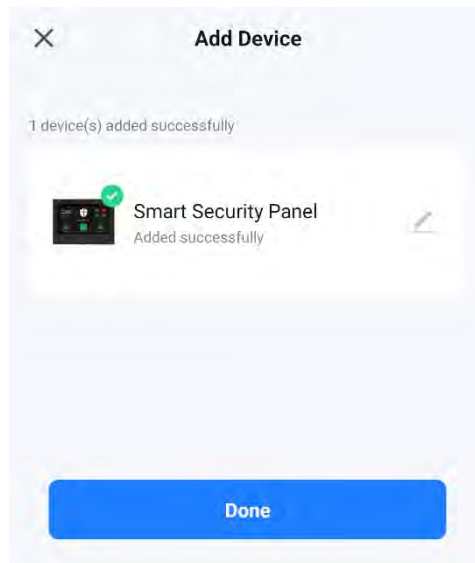

(4) Vous pouvez télécommander le système d'alarme sur l'APP.

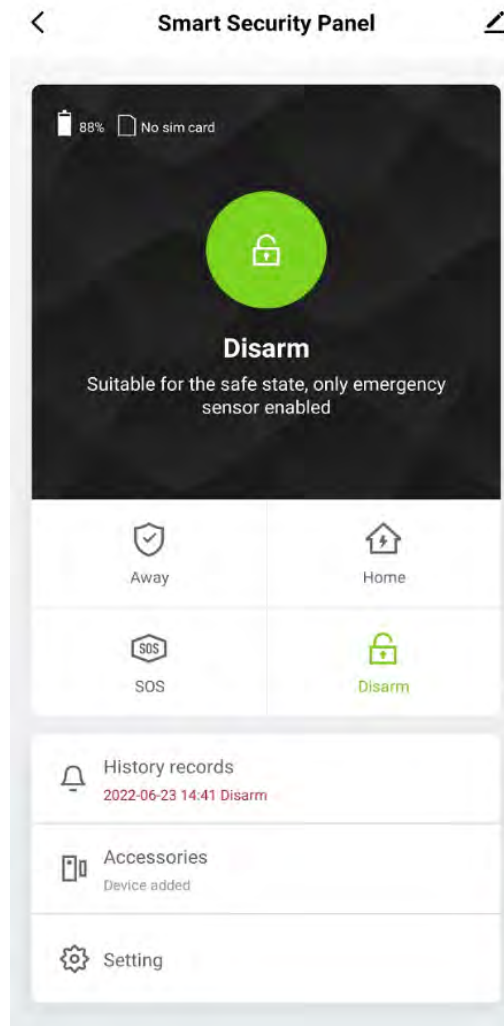

2.3 Paramètres de l'APP

2.3.1 Ajouter un dispositif

Cliquez sur Accessoires, appuyez sur "+", puis déclenchez l'accessoire pour terminer le couplage.

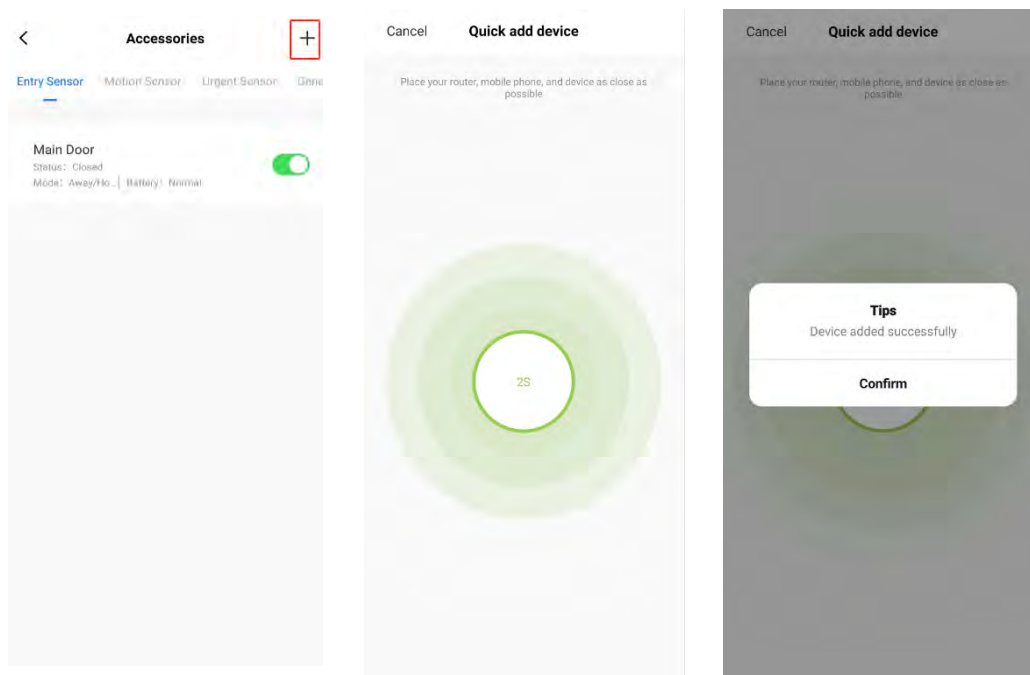

2.3.2 Renommer le dispositif

Les noms des accessoires ne peuvent être renommés que sur l'APP, il suffit d'appuyer sur "Sub device name" pour modifier le nom.

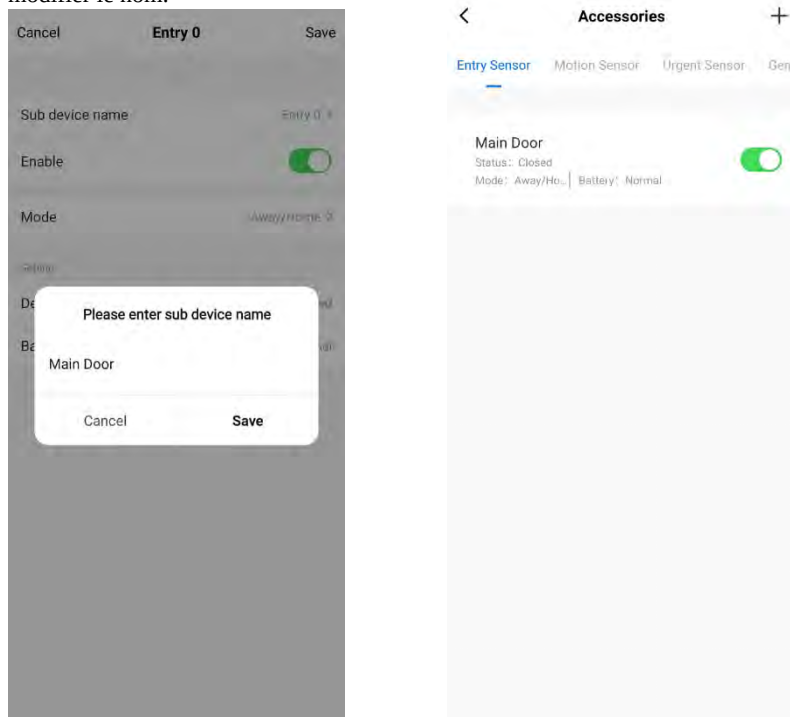

2.3.3 Dispositif de partage

Un panneau de sécurité ne peut être associé qu'à un seul compte APP, mais vous pouvez le partager avec plusieurs membres de la famille pour qu'ils le gèrent ensemble.

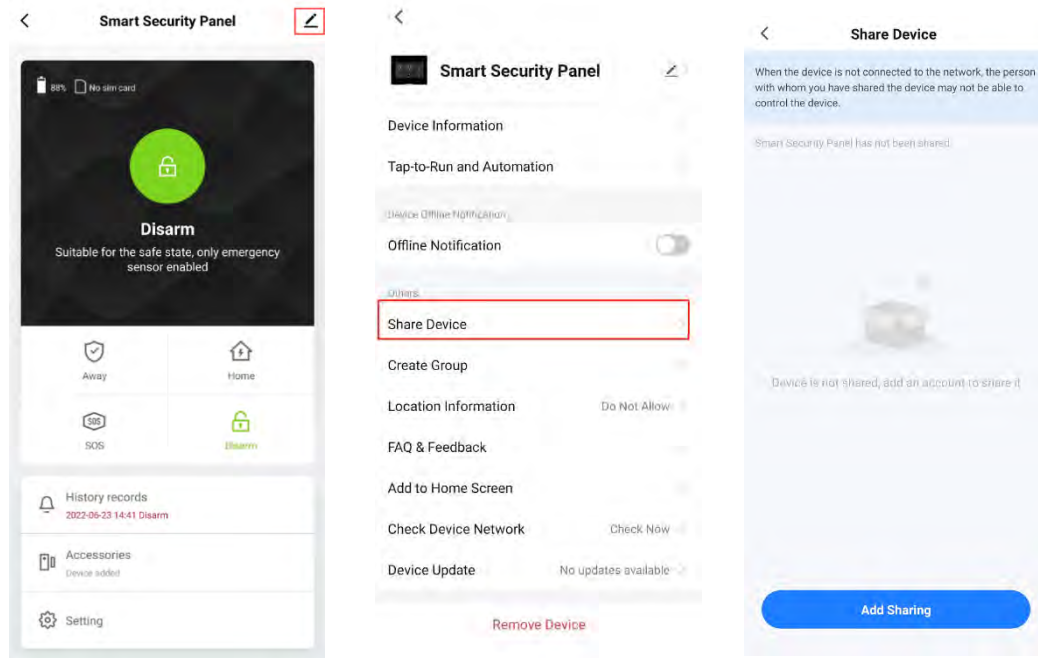

2.3.4 Autres paramètres

Appuyez sur Paramètres et vous pourrez modifier directement les paramètres du panneau de sécurité de l'APP. Grâce à l'application, vous pouvez contrôler à distance le panneau de sécurité. Vous pouvez également régler l'heure d'armement et de désarmement, ce qui est simple et pratique.

III. Mise en place des dispositifs de sécurité

3.1 Module principal

3.1.1 Schéma d'installation

(1) Montage mural

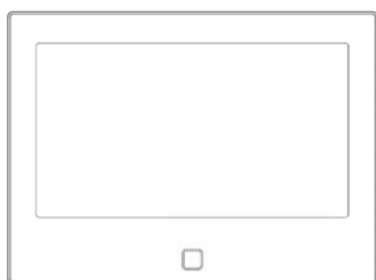

Module principal ×1

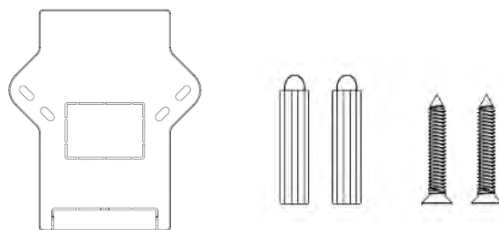

Plaque de suspension murale ×1 Vis ×2

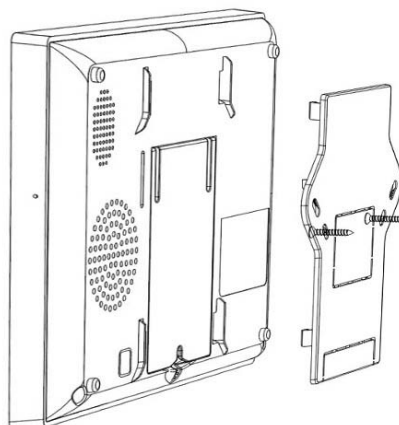
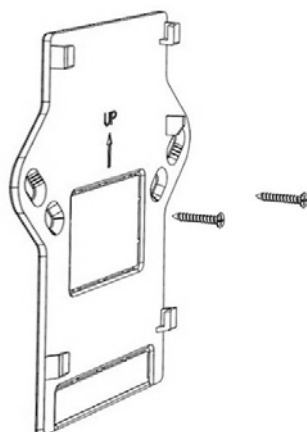

1. Installer la plaque d'accrochage au mur à l'aide de vis.

Remarque : Les vis doivent être toutes clouées au mur et la planche de suspension doit être parallèle.

2. Alignez le trou à l'arrière du module avec la plaque d'accrochage et installez-le.

Note : Pour l'installation de fils cachés, veuillez retirer le support et le clip de câble.

(2) Placé sur le bureau

Livré avec un support au dos

Il peut être placé directement sur le bureau, sans qu'il soit nécessaire de percer des trous dans le mur, et peut être placé n'importe où dans la maison.

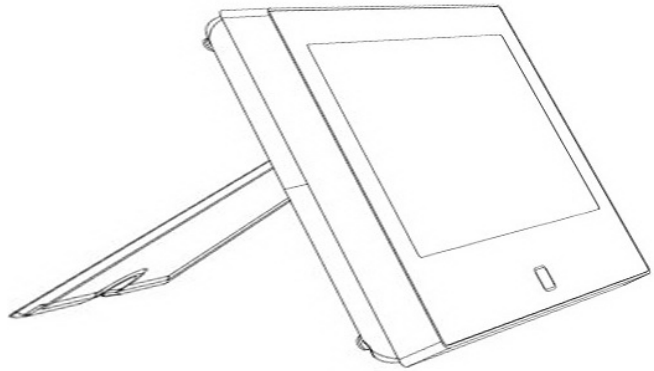

Remarque :

- 1) Installé au centre de la maison pour faciliter la réception et la transmission des signaux.
- 2) Installez-le plus près du routeur WiFi.
- 3) Évitez d'installer tous les appareils sur des surfaces métalliques, ainsi que sur des murs porteurs.

3.1.2 Conception de l'apparence

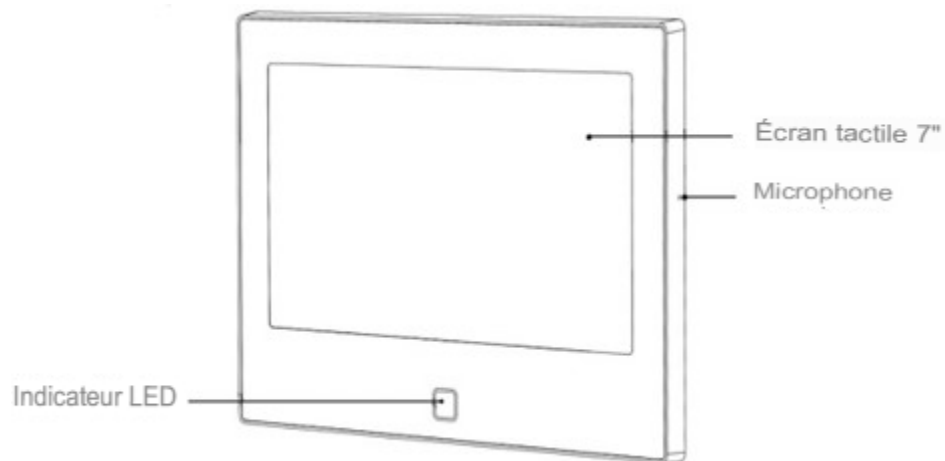

Vue de face

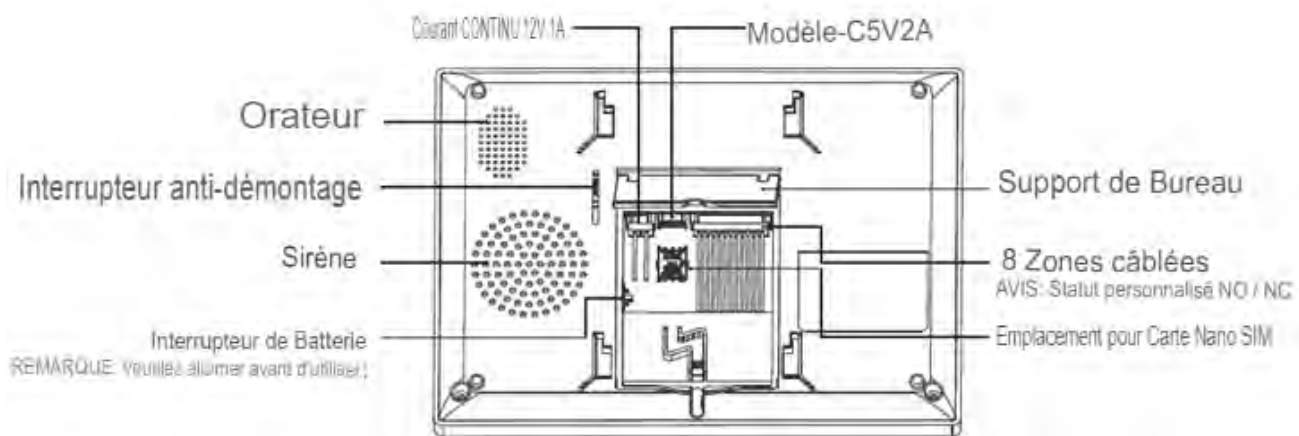

Vue interne

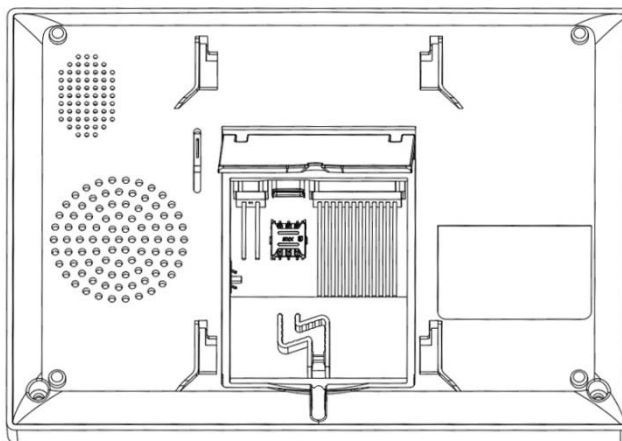

Vue principale arrière

3.1.3 Schéma de câblage

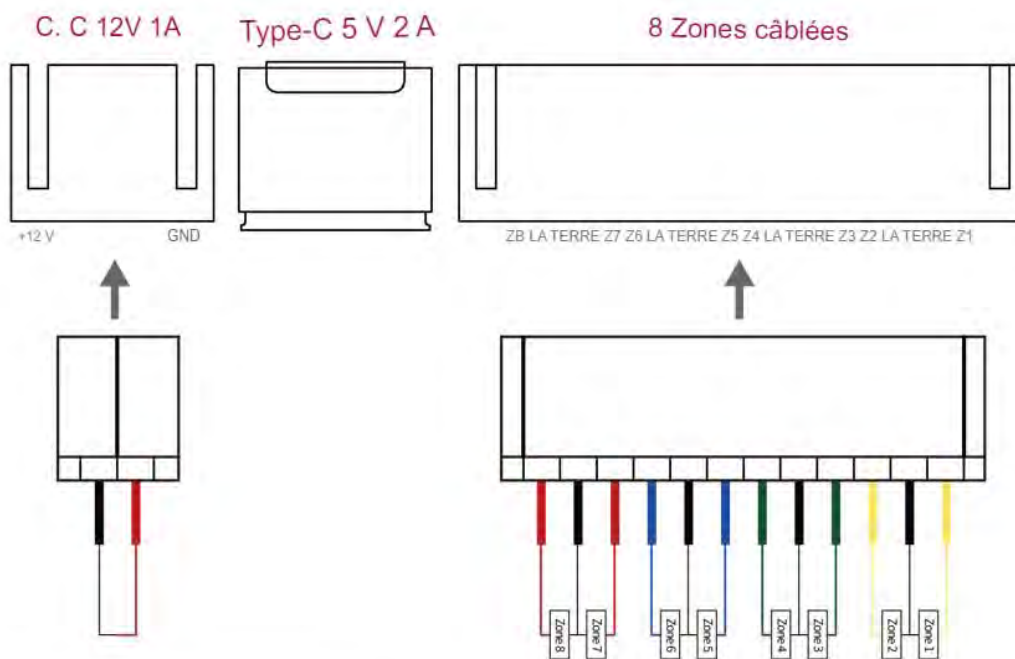

Remarque: Interface d'alimentation: Port USB-C, 12 V/1 A et 5 V/2 A.
 Veuillez n'utiliser qu'une seule interface, ne vous connectez pas et n'utilisez pas ensemble.

3.1.4 Indicateur :

Couleur	État du panneau	Clignotant	État du panneau
Rouge	Alarmant	Jaune / Vert	Retarder l'Armement
Jaune	Armé	Rouge / Vert	Alarme de Retard
Vert	Désarmé		

3.1.5 Modes d'alarme

A. Modes d'alarme du module principal

- Away :** Le module principal est en état de surveillance. Lorsque les accessoires sont déclenchés, le panneau de sécurité émet une alarme.
- Maison :** Lorsque l'utilisateur est à la maison, ce mode permet de surveiller certaines zones et de déclencher des alarmes.
- Désarmement :** Le panneau de sécurité annule l'état de surveillance et seul le bouton SOS ou les accessoires réglés sur le mode "Toujours" peuvent déclencher l'alarme.

B. Accessoires Modes:

- Away /Home :** Lorsque le module principal est en mode "Away" ou "Home", le panneau émet une alarme après le déclenchement du capteur. Il est recommandé de régler le capteur extérieur sur ce mode.
- Away :** Lorsque le module principal est en mode "Away", le panneau émet une alarme après le déclenchement du capteur. Il est recommandé de régler le détecteur extérieur sur ce mode.
- Toujours :** Quel que soit l'état du module principal, chaque fois que le capteur est déclenché, le panneau émet une alarme. Il est recommandé de régler ce mode pour les fuites de gaz ou les détecteurs de fumée, etc.
- Disabled :** Le panneau de sécurité ne répond pas à la demande d'alarme du capteur réglé dans ce mode.

Remarque :

Vous pouvez choisir quels capteurs sont armés en mode Maison et en mode Absent, ou les deux, ou toujours actifs.

Par exemple, si vous voulez éviter de déclencher l'alarme lorsque vous êtes à la maison, vous pouvez régler le capteur spécifique en mode Absent. L'alarme ne se déclenchera alors pas lorsque le panneau sera en mode "Maison", mais seulement en mode "Absent".

3.2 Émetteurs

3.2.1 Introduction

Deux émetteurs identiques sont inclus dans le set.

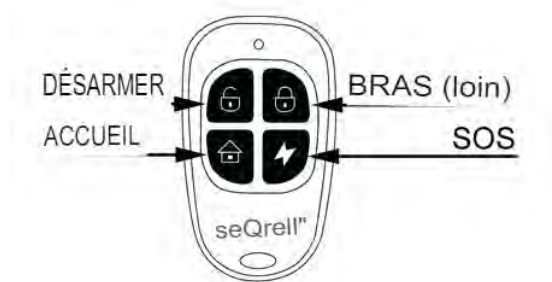

Remarque :

Si vous n'utilisez que des émetteurs pour faire fonctionner le système d'alarme, vous pouvez désactiver les délais de tous les capteurs afin de déclencher l'alarme immédiatement en cas d'activation des capteurs. Les délais sont nécessaires pour permettre la composition du code Pin avant le déclenchement de l'alarme.

3.2.2 Apprentissage des émetteurs

Sur le module principal :

- A. Dans l'interface principale → Connexion → Entrer le code utilisateur (par défaut : 1234).
- B. Contrôleur de presse
- C. Appuyez sur " + ", puis déclenchez le contrôleur (appuyez sur n'importe quelle touche).
- D. Si l'appariement est réussi, renommez le contrôleur sur l'APP.

3.2.3 Remplacement des piles

Chaque émetteur utilise 2 piles CR2016. Faire glisser le couvercle arrière vers le bas → remplacer les piles

3.3 Capteur d'entrée (portes et fenêtres)

3.3.1 Apprentissage

Sur le module principal :

- A. Dans l'interface principale → Connexion → Entrer le code utilisateur (par défaut : 1234).
- B. Appuyez sur Capteur → "+" → Entrée, puis réglez les paramètres Mode, Délai et Avancé.
- C. Appuyez sur "+ Pair", puis déclenchez le capteur d'entrée (séparez simplement les deux parties).
- D. Si l'appariement est réussi, renommez les capteurs sur l'APP.

3.3.2 Installation

Le capteur d'entrée doit être installé sur la porte ou la fenêtre (voir image).

- A. Tout d'abord, nettoyez la zone de la porte ou de la fenêtre et appliquez un tampon double face sur la partie inférieure.
- B. Le transmetteur du capteur de porte (grand) et l'aimant du capteur de porte (petit) doivent être installés séparément. Les marques triangulaires du transmetteur et de l'aimant doivent être orientées l'une vers l'autre et la distance entre les deux doit être inférieure à 15 mm (0,6").
- C. Lorsque la porte ou la fenêtre est ouverte après l'installation, le voyant s'allume pendant 2 secondes pour indiquer que l'installation est terminée.

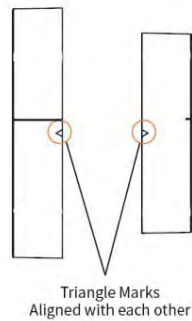
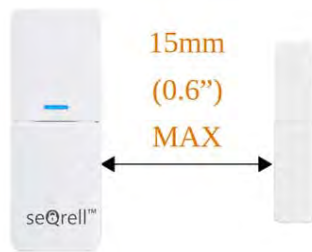
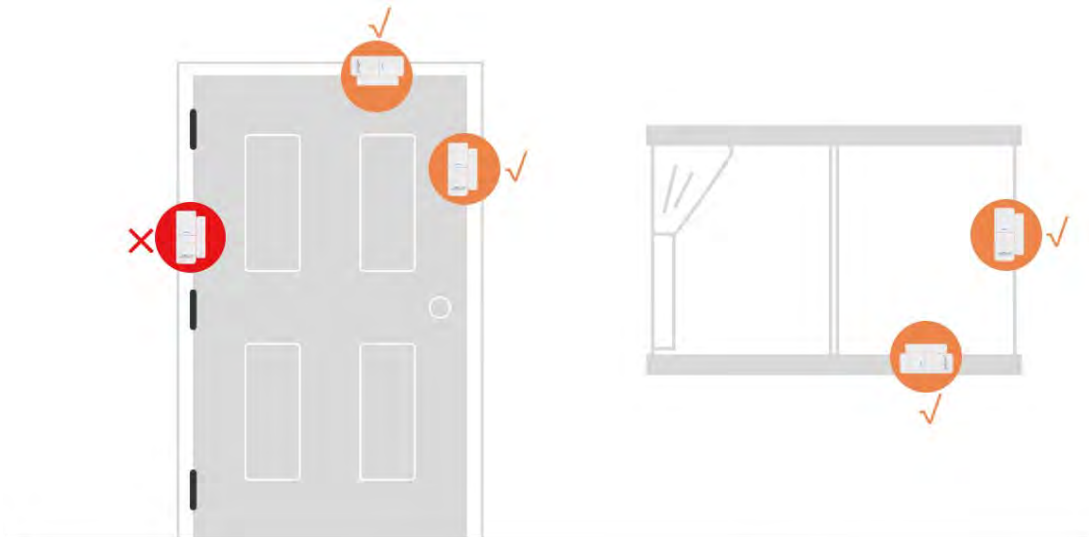

Symboles triangles alignés les uns aux autres

3.3.3 Remplacement de la batterie

Caractéristiques des piles : 1x 23A Alcaline

Pour l'ouvrir, faites glisser le couvercle de la batterie vers le bas



3.4 Détecteur de mouvement

3.4.1 Introduction

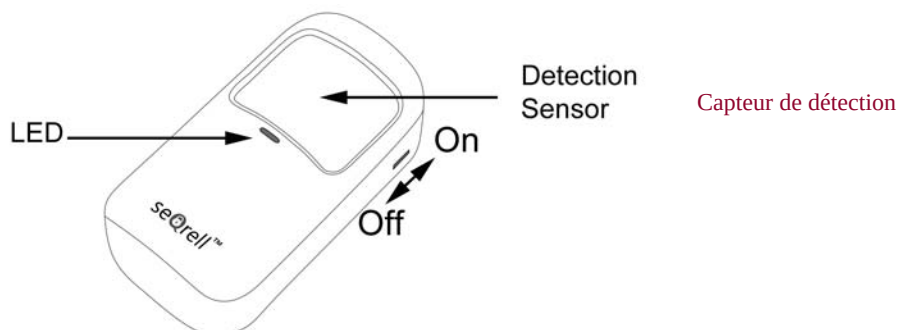

3.4.2 Apprentissage

Sur le module principal :

- Dans l'interface principale → Connexion → Entrer le code utilisateur (par défaut : 1234).
- Appuyez sur Capteur → "+" → Mouvement, puis réglez les paramètres Mode, Délai et Avancé.
- Appuyez sur "+ Pair", puis déclenchez le capteur de mouvement (agitez simplement vos mains jusqu'à ce que la lumière s'allume).
- Si l'appariement est réussi, renommez les capteurs sur l'APP.

3.4.3 Installation

- La hauteur d'installation recommandée est de 2,0~2,2m (79"-87") au-dessus du sol.
- Il peut être installé dans un coin ou sur un mur plat, sans obstacle ni angle mort.
- Il ne doit pas être directement orienté vers les bouches d'aération froides et chaudes ou les sources froides et chaudes.
- N'installez pas le détecteur de mouvement PIR à l'extérieur et sur la vitre.
- Le détecteur de mouvement PIR ne peut pas détecter les mouvements à travers la vitre, par exemple si quelqu'un se déplace à l'extérieur d'une fenêtre.
- N'installez pas le détecteur de mouvement PIR dans des endroits où il pourrait être mouillé, comme des fenêtres pivotantes sur lesquelles il peut pleuvoir.
- N'installez pas le détecteur de mouvement PIR à moins de 1 mètre (3 pieds) d'une source de chaleur telle qu'un chauffage électrique, une bouche d'aération ou une cheminée ou toute autre source susceptible de produire des turbulences et/ou au-dessus de tout appareil de chauffage.

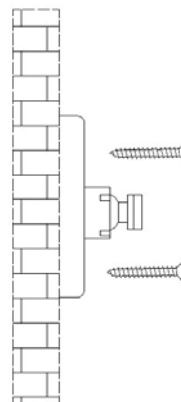
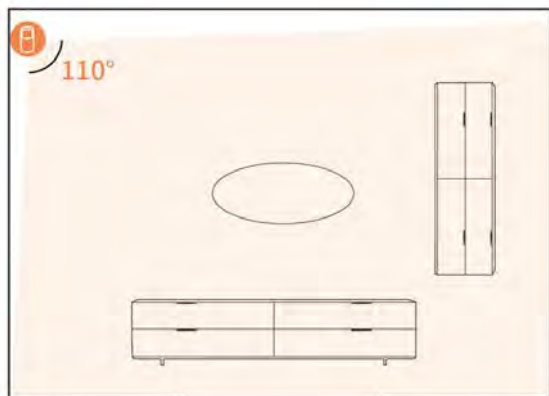

- Les étapes :**
- 1) Visser la base au mur
 - 2) Accrocher le capteur de mouvement à l'arbre rotatif

3.4.4 Installation et remplacement des piles

Pour accéder aux piles et aux interrupteurs, retirez le couvercle arrière.
 Utilisez le tournevis PH1 fourni.
 Desserrez la vis, appuyez sur le loquet en haut et retirez le couvercle.
 Chaque capteur PIR fonctionne avec 3 piles AAA, alcalines.

Il y a 5 interrupteurs numériques de droite à gauche.
 #1 - LED On-Off.
 #2, #3 - pour régler la sensibilité du capteur.
 #4, #5 - pour choisir entre le mode test et le mode économie d'énergie.

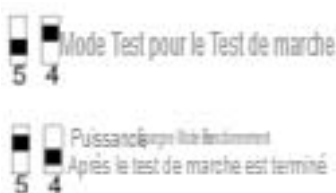
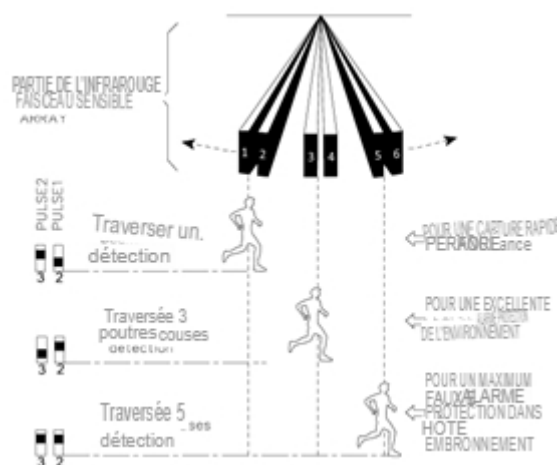
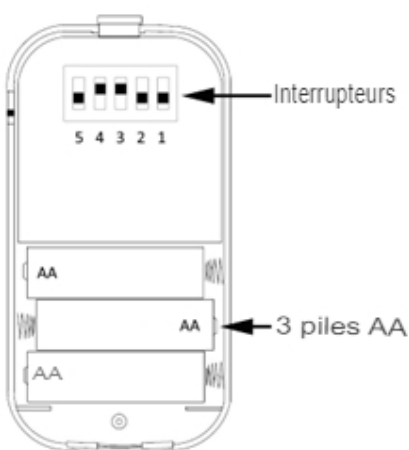

Remarque :

Pour les propriétaires d'animaux :
 Pour éviter les fausses alarmes, ne choisissez pas la sensibilité maximale.

3.5 W Capteur de fuite d'eau

3.5.1 Introduction

Le capteur détecte l'eau à la fois du haut et du bas :

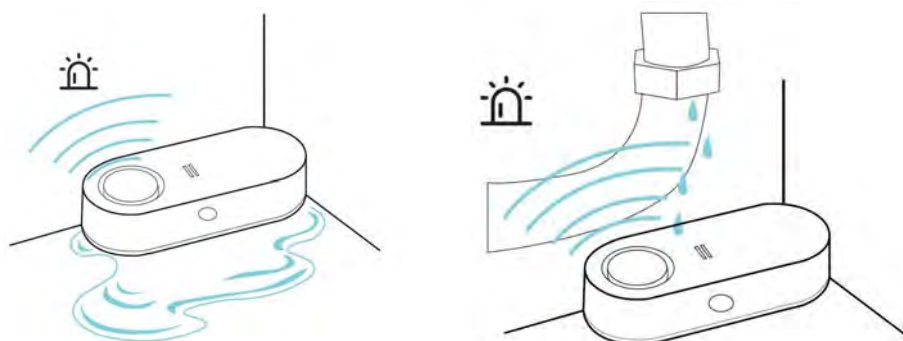

Remarque :

Le capteur fonctionne uniquement en position horizontale.

Le détecteur est équipé d'une sirène interne de 90db pour les alarmes et les alertes indépendantes et d'une LED pour l'avertissement de BATTERIE FAIBLE :



3.5.2 Détection de fuites d'eau

En cas de détection d'eau, l'alarme se déclenche immédiatement.

Appuyez sur le bouton latéral pour arrêter l'alarme pendant 5 secondes et essuyez-le pour arrêter complètement l'alarme.



3.5.3 Apprentissage

Sur le module principal :

- A. Dans l'interface principale → Connexion → Entrer le code utilisateur (par défaut : 1234).
- B. Appuyez sur "Urgent".
- C. Appuyez sur "+", puis sur le bouton latéral du capteur.
- D. Si l'appariement est réussi, renommez les capteurs sur l'APP.

3.5.4 Remplacement des piles

Le capteur fonctionne avec deux piles AA alcalines.

Utilisez le tournevis PH1 du kit, desserrez les 4 vis pour accéder aux piles.

Remarque :

Lors du serrage des vis, ne pas appliquer trop de force.

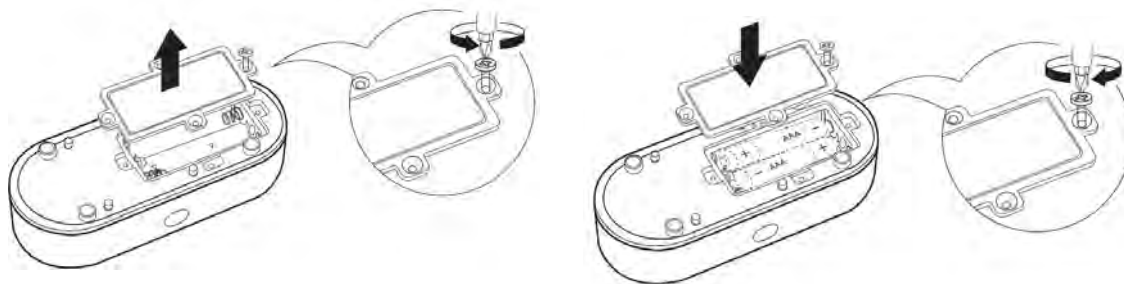

3.6 Bouton SOS

3.6.1 Introduction



Vous disposez de trois moyens indépendants pour déclencher l'alarme et alerter vos numéros de téléphone :

En appuyant sur l'icône SOS sur l'écran de l'unité principale, sur les boutons SOS des émetteurs et sur le bouton SOS indépendant.

Le bouton SOS indépendant est plus puissant que l'émetteur normal et fonctionne avec une portée plus élevée. Il est frappant, visible et facile à appuyer.

Remarque :

Après l'installation du module principal, testez votre bouton SOS pour comprendre ce qui suit la gamme réelle.

3.6.2 Remplacement des piles

Pour remplacer les piles, dévisser le couvercle arrière. Utilisez un tournevis PH0 (non fourni).
Préparer 3 piles au lithium CR2016

3.6.3 Apprentissage

Sur le module principal :

- E. Dans l'interface principale → Connexion → Entrer le code utilisateur (par défaut : 1234).
- F. Appuyez sur "Urgent".
- G. Appuyez sur "+", puis sur le bouton latéral du capteur.

Si l'appariement est réussi, renommez les capteurs sur l'APP.

3.7 Capteurs supplémentaires

L'ensemble peut apprendre 160 capteurs différents. Tous les capteurs seQrell sont compatibles, ainsi que de nombreux appareils TUYA tiers. seQrell peut ne pas savoir quel capteur tiers ou appareil intelligent fonctionnera avec le kit.

Vous pouvez essayer vous-même.

3.8 Sirène sans fil



Remarque :

La sirène ne fonctionne qu'à l'INTÉRIEUR.

3.8.1 Apprentissage

Utiliser la goupille d'extraction pour le trou de la sirène.

Sur le module principal :

- H. Dans l'interface principale → Connexion → Entrer le code utilisateur (par défaut : 1234).
- I. Appuyez sur "Sirène".
- J. Appuyez sur le bouton latéral de la sirène à l'aide de la goupille pendant 5 secondes pour nettoyer la mémoire de la sirène, vous entendrez un bip.
- K. Appuyez sur "+" sur l'écran, puis appuyez rapidement sur le bouton de la sirène par la goupille pendant 1 seconde, vous entendrez un gazouillis.

IV. Apprendre à utiliser l'unité principale

4.1 Interface principale

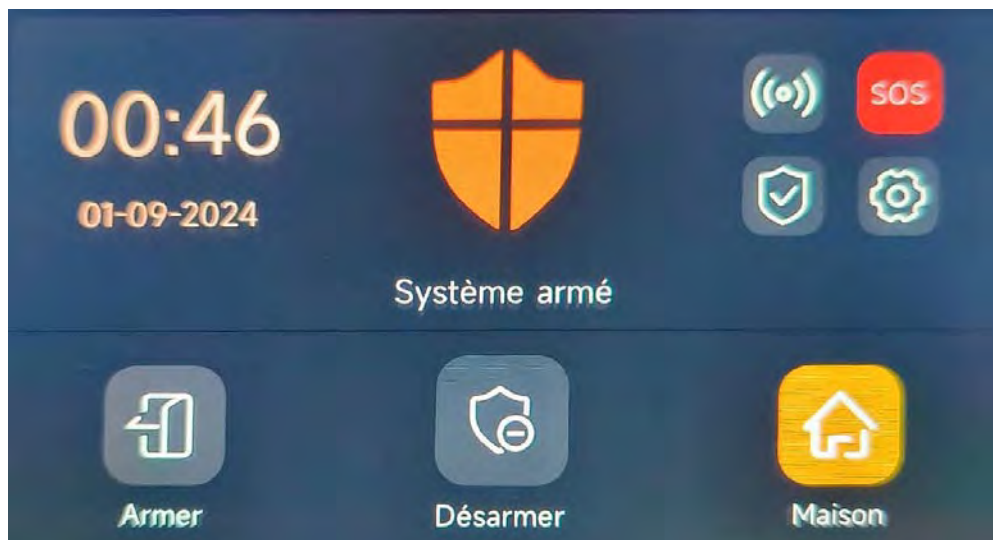

4.1.1 État du système

Icône					
Statut	Le système est en état d'alarme	Le système est armé	Le système est désarmé	Accessoires pile faible	Porte/fenêtre ouverte
Fonction	<p>Bouton Journal : Cliquez sur l'icône pour vérifier le journal d'alarme et le journal d'armement.</p> <p>Remarque : la fonction prend en charge jusqu'à 160 enregistrements d'alarme et 80 enregistrements d'armement et de désarmement.</p>			Appuyez sur l'icône pour vérifier les accessoires	Appuyez sur l'icône pour vérifier le capteur d'entrée

Icône				SOS
Description	Connexion	Sécurité	Paramètres	Appuyer sur 1,5s pour déclencher l'alarme

4.2 Introduction au menu

4.2.1 CONNECTION----Accessoire

A. Interface



B. Capteur sans fil

Entrée : Gérer tous les capteurs d'entrée.

Mouvement : Gérer tous les capteurs de mouvement.

Urgents : Détecteurs d'urgence tels que les boutons SOS, les détecteurs de gaz et les détecteurs de fumée

Généralités : Autres capteurs ou détecteurs, veuillez les ajouter ici.



- C. Transmetteur : Gérer toutes les télécommandes
- D. Sonnette : Gérer toutes les sonnettes
- E. Clavier : Gérer tous les claviers
- F. Sirène : Appuyez sur cette touche pour coupler la sirène sans fil

Remarque :

- 1) Le système de sécurité prend en charge les accessoires avec 433MHz, ev1527.
- 2) Pour les capteurs d'entrée d'une autre marque, veuillez les ajouter à "Général".
- 3) Prend en charge jusqu'à 160 capteurs, 6 émetteurs, 6 sonnettes, 6 claviers.

G. Capteur câblé

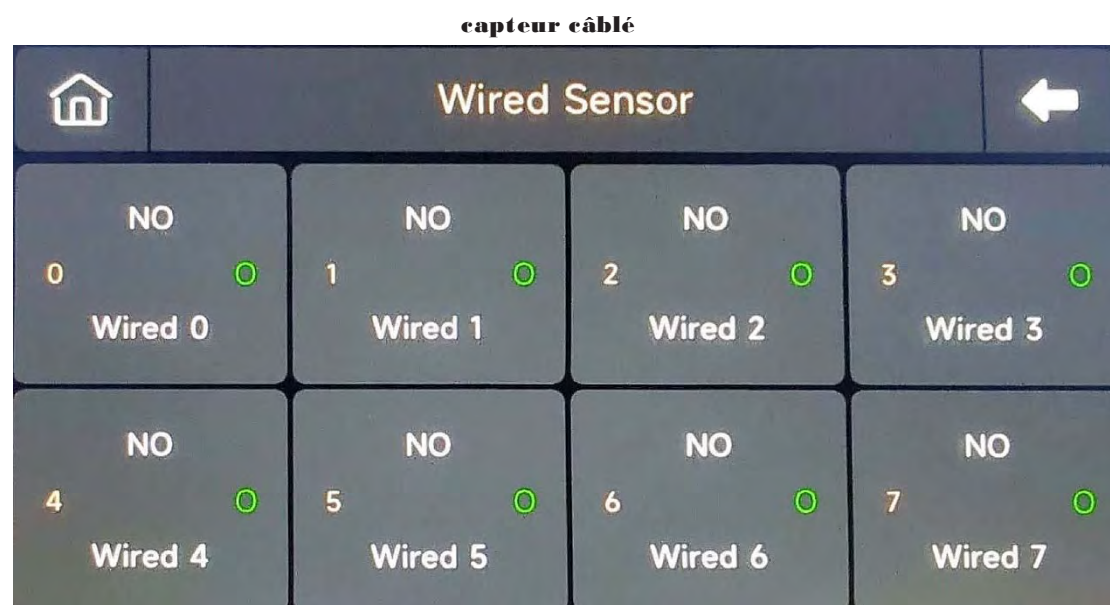

Wired = Câblé

- 1) 8 Zone câblée : De la zone câblée 0 à la zone câblée 7
- 2) Mode filaire : L'état NO/NC peut être personnalisé
- 3) **O/C** signifie état normal ; **O/C** signifie état anormal
- 4) A propos des fils : Les fils noirs indiquent 4 bornes COM, et les autres fils colorés connectent 8 capteurs câblés ;

4.2.2 Téléphone

(1) Interface de numérotation téléphonique



(2) Numéro d'urgence



Exemple de configuration

Allumez l'**icône Téléphone/SMS** correspondant à vos besoins.

- 1) **Format du numéro de téléphone** : Si le numéro de téléphone ne peut être composé ou envoyé, essayez d'ajouter l'indicatif régional avant le numéro : 00XX, 0XX.
- 2) **Règles d'alarme par SMS/téléphone** : Après le déclenchement de l'alarme, le panneau de sécurité envoie des messages SMS dans l'ordre des numéros programmés. Une fois le message envoyé, l'appel commence par le premier numéro de téléphone. Lorsque le premier numéro est composé trois fois de suite sans réponse, le deuxième numéro de téléphone est composé, et ainsi de suite. Si l'on répond à l'un des numéros de téléphone, les numéros suivants ne seront pas composés.
- 3) **Déverrouillage de la carte SIM** : La carte SIM nécessite un code PIN, et l'opérateur règle généralement le code PIN sur quelque chose comme 1234 ou 0000. **Vous devez d'abord le désactiver sur le téléphone.**

(3) Armement/désarmement du panneau par commande SMS.

(La version du micrologiciel doit être 1.0.20 ou supérieure)

Les commandes SMS et les actions du panel qui ont été prises sont indiquées ci-dessous :

Non.	Commande SMS	Mesures prises par le groupe d'experts	Réponse SMS
1	bras éloigné	Le module principal est en mode "Absent".	Système armé !
2	bras d'appui	Le module principal est en mode "Home".	Système armé !
3	désarmer	Le module principal est en mode "désarmement".	Système désarmé !

Le panneau répondra à un message confirmant que la commande a été exécutée avec succès.

REMARQUE : Le panneau n'accepte que les commandes SMS provenant du **numéro de téléphone défini dans le panneau** (Menu-->Phone-->Réglages). (Menu-->Phone-->Réglages), les commandes SMS envoyées par d'autres numéros de téléphone portable ne seront pas reconnues et aucune action ne sera entreprise.

4.2.3 Sécurité

(1) Interface

PARAMETERS → SECURITE

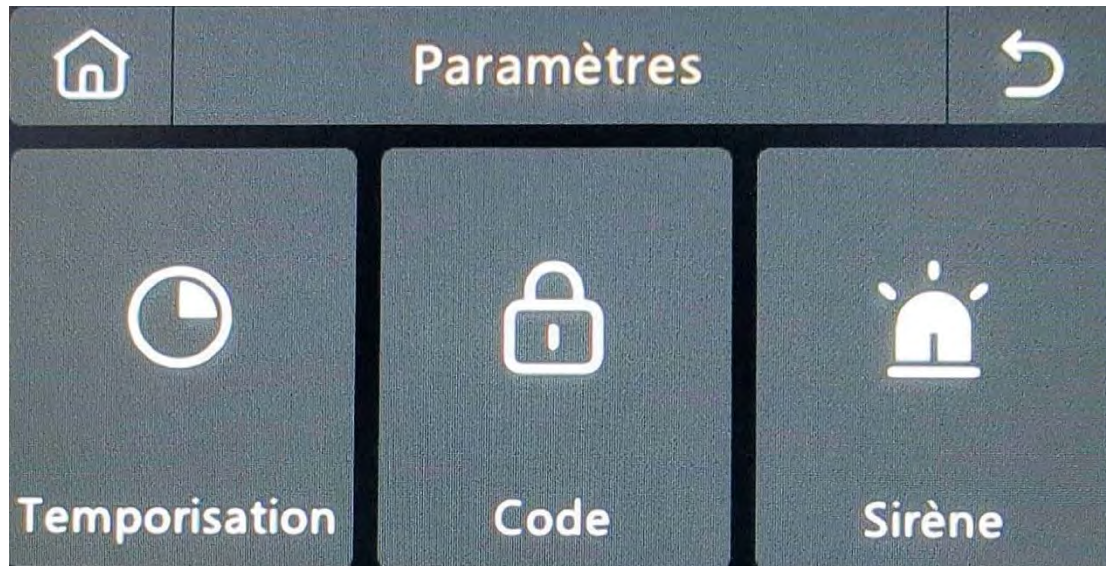

(2) Délai : Personnaliser le temps de compte à rebours lors de l'alarme ou de l'armement.

(3) Code :

- 1) Code utilisateur : Le code utilisateur par défaut est **1234**.
- 2) Code système : Le code système par défaut est **9876**.
- 3) Code obscurci : Lors de la saisie du code, vous pouvez saisir **5 à 8 chiffres** du code obscurci, tant qu'il contient les 4 chiffres corrects à la suite, il peut être reconnu comme le code correct.
- 4) Période de validité du mot de passe : Après sélection, il n'est pas nécessaire d'entrer à nouveau le mot de passe **dans les 2 minutes** qui **suivent** lorsque l'écran est allumé.

(4) Alarme :

Alarme locale : Permet de déterminer si le panneau émet un son d'alarme.

Alarme Sirène : Permet de déterminer si le signal externe émet un son d'alarme.

Bip sirène : Permet d'indiquer si la sirène émet un signal sonore lors de l'armement ou du désarmement de la centrale.

Retard Bip : Choisissez d'émettre ou non un bip lors du compte à rebours de l'armement ou de l'alarme.

4.2.4 Paramètres

(1) Schéma du cadre

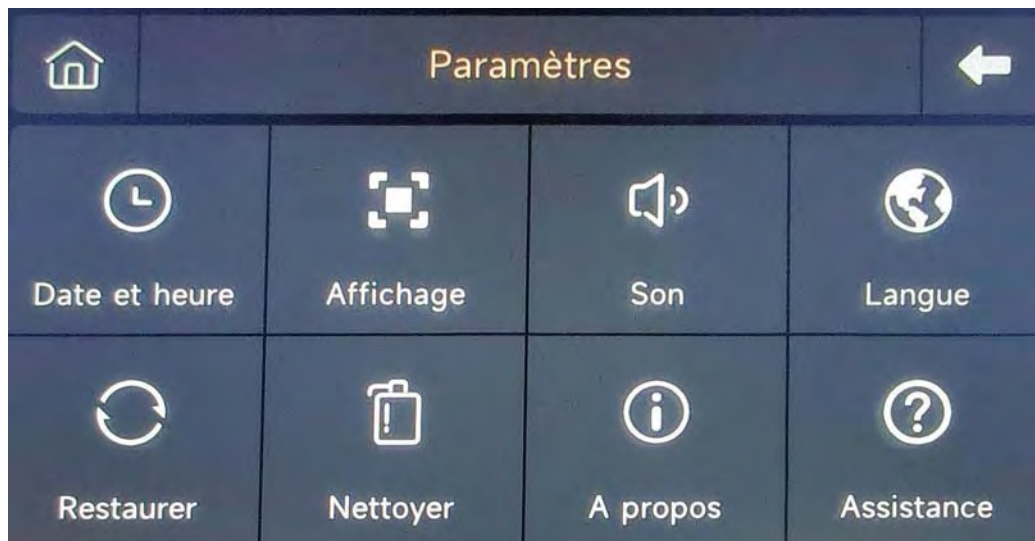

(2) Heure : Permet de régler l'heure et d'ajuster le format d'affichage de la date.

(3) Audio : Régler le volume, activer/désactiver le bip des touches, tonalité vocale.

(4) Affichage : Régler l'heure et la luminosité de l'écran.

(5) Langue : Anglais / Allemand / Русский / Español / Italiano

Polskie/ Français / Portuguais / Nederlands / 简体中文

(6) Récupérer : Redémarrer ou réinitialiser l'appareil.

(7) Nettoyage : L'écran devient noir pendant 1 minute, ce qui permet de le nettoyer facilement.

(8) A propos de : Informations sur les paramètres de l'appareil : Modèle, version, IMEI, etc.

(9) Aide : Manuel de l'utilisateur

V. Dépannage et entretien

Échec	La raison	La solution
Télécommande dysfonctionnement	<ol style="list-style-type: none"> 1. Pile faible 2. La tôle du compartiment des piles est en mauvais contact ou corrodée. 3. Le code n'est pas apparié au module principal. 4. Ne correspond pas aux paramètres sans fil du module principal du panneau 	<ol style="list-style-type: none"> 1. Remplacer la batterie du même modèle 2. Enlever la rouille et la saleté des tôles 3. Réappariement avec le panneau 4. Achat d'accessoires du même type avec les paramètres techniques
Défaut du capteur de porte	<ol style="list-style-type: none"> 1. Pile faible 2. La tôle du compartiment des piles est en mauvais contact ou corrodée. 3. Le code n'est pas apparié au module principal. 4. Ne correspond pas aux paramètres sans fil du module principal 5. L'émetteur du capteur de porte et l'aimant sont installés trop loin. 	<ol style="list-style-type: none"> 1. Remplacer la batterie du même modèle 2. Enlever la rouille et la saleté des tôles 3. Réappariement avec le module principal 4. Achat d'accessoires du même type avec les paramètres techniques 5. Installer l'émetteur du capteur de porte et l'aimant à proximité l'un de l'autre
Défaillance du détecteur de mouvement	<ol style="list-style-type: none"> 1. Pile faible 2. La tôle du compartiment des piles est en mauvais contact ou corrodée. 3. Le code n'est pas apparié au module principal. 4. Ne correspond pas aux paramètres sans fil du module principal 5. Angle incorrect 	<ol style="list-style-type: none"> 1. Remplacer la batterie du même modèle 2. Enlever la rouille et la saleté des tôles 3. Réappariement avec le module principal 4. Achat d'accessoires du même type avec les paramètres techniques 5. Ajuster l'angle d'installation
Le panneau de sécurité n'émet pas d'alarme	<ol style="list-style-type: none"> 1. Le panneau de sécurité n'est pas armé 2. Mauvaise installation des accessoires, trop éloignés du module principal 3. Le code de l'accessoire ne correspond pas au module principal 	<ol style="list-style-type: none"> 1. Armement du panneau 2. Ajuster la position des accessoires 3. Réappariement avec le module principal
La distance de signal des accessoires de réception du panneau devient plus courte	<ol style="list-style-type: none"> 1. L'alimentation principale est coupée et l'alimentation de secours est insuffisante. 2. Il y a des interférences avec des produits similaires à proximité 3. Le module de réception du panneau est défectueux 	<ol style="list-style-type: none"> 1. Vérifier l'alimentation électrique et la rétablir 2. Vérifier la source d'interférence et l'éliminer 3. Contacter le service clientèle pour réparation
Aucun appel d'urgence n'a été effectué lors du déclenchement de	<ol style="list-style-type: none"> 1. Le panneau n'est pas armé 2. Aucun numéro de téléphone d'urgence n'est défini 3. Mauvaise installation des accessoires, trop éloignés du module principal 	<ol style="list-style-type: none"> 1. Armement du panneau 2. Réinitialiser selon les instructions 3. Ajuster la position des accessoires 4. Réappariement avec le module principal

l'alarme	4. Le codage ne correspond pas	
Échec de la configuration du réseau WiFi	1. Le WiFi 2.4GHz n'est pas connecté 2. Le routeur actuel n'est pas compatible avec la configuration rapide. 3. Module WiFi endommagé	1. Se connecter au réseau WiFi 2.4GHz 2. Adopter le mode de configuration du point d'accès WiFi du panneau 3. Contacter le service clientèle pour réparation
L'avertissement de l'entrée ouverte n'est pas valide	1. Erreur d'appariement du capteur de porte 2. Le code de l'interrupteur du capteur de porte ne correspond pas à celui du module principal. 3. Le type d'alarme réglé est incorrect	1. Le code d'ouverture de la porte doit être apparié correctement 2. Les accessoires sont des dispositifs non certifiés 3. Définir le type d'alarme comme alarme de porte principale et alarme de fenêtre

VI. Déclaration de substances dangereuses

Composant Nom	Substance nocive					
	Plomb (Pb)	Mercuré (Hg)	Cadmium (Cd)	Hexavalent chrome (Cr(VI))	Polybromés biphényles (PBB)	Polybromés éthers diphényliques
Pièces métalliques	O	O	O	O	O	O
Pièces en plastique	O	O	O	O	O	O

VII. Règles de garantie

- (1) Veuillez contacter notre service après-vente pour toute défaillance causée par le produit lui-même pendant la période de garantie.
- (2) Les produits sont garantis pendant 2 ans à compter de la date de vente, et le service de garantie n'est valable que dans le cadre d'une utilisation normale.
- (3) Les dommages causés par l'utilisation d'un environnement ne répondant pas aux exigences de ce produit ne sont pas couverts par la garantie.
- (4) Les dommages au produit causés par l'homme et les cas de force majeure ne sont pas couverts par la garantie.

