



seQrell™

# Quick start Guide GSM Mode

Model: seQrell SQ7024B



## Instructions Manual SQ7024B

### QUICK START GUIDE FOR GSM MODE

GSM mode is more preferable than Wi-Fi and much more easy to tune and to operate. Thanks to high capacity internal battery and 4G GSM module, SQ7024B will keep working if/when a burglar switches off the Internet and electricity of the property before to enter. GSM mode can be used as the only method with no app download required.

CHANGE LANGUAGE/CAMBIAR IDIOMA/SPRACHE ÄNDERN/改变语言

Settings → Language

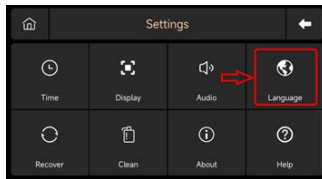
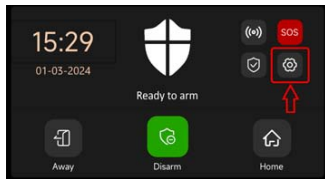

How to start using the device:

1. Insert a nano SIM card into the slot. Look at the picture below.

Use any active SIM card of your region. Remove the PIN code from the card beforehand. If you choose a "Prepaid" card please note that you need Calls and SMS option only and do not need to pay for the Internet option at all.

2. Connect the power cable.

3. Switch Power On.

4. Connect it to the appropriate power socket using the power adapter provided.

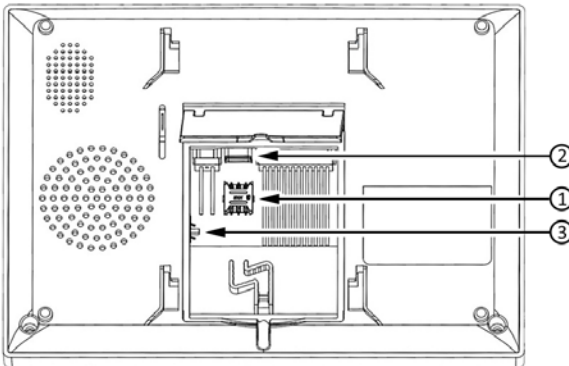

5. Program the phone number(s) to receive alert calls/SMS:

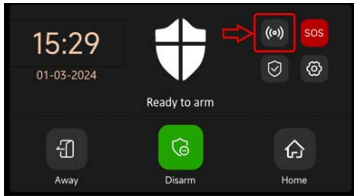

Please enter the code. By default it is User: 1234, System: 9876

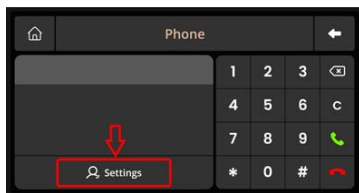

Note: The above screen can be used for the calls, just like from a mobile phone.



Enter the phone number(s), select a notification method for each number: Call, or SMS, or both  
Enter at least one phone number and choose at least one notification method.

Note: SMS is the fastest way to notify everyone

## 6. Changing codes. By default it is User: 1234, System: 9876



7. Turn on the sensors you want to use:

Note: Main Unit supports up to 160 sensors, 6 Transmitters, 6 Doorbells and 6 Keypads.

7.1. Enter sensor(s). Gently pull out the paper power-on protection:

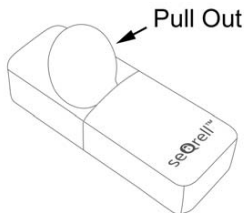

7.2. PIR MOTION SENSOR(S). To turn on, use a switch on the right side of the sensor:

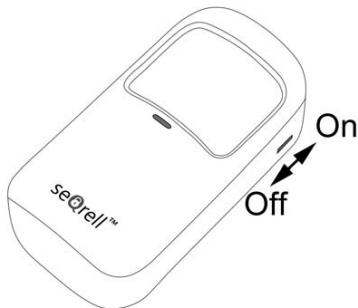

Note: PIR sensors have an initial sensitivity set to filter out pets in the property when Armed. Sensitivity can be adjusted to your preference. To adjust it, download the full user manual by following the link/QR code at the end of the manual.

7.3. Water Leak Sensor. Slightly loosen the 4 screws shown in the picture anti-clockwise, slowly pull out the protective paper and gently tighten the screws clockwise without using too much force. Use either screwdriver included in the kit or another PH1 screwdriver.

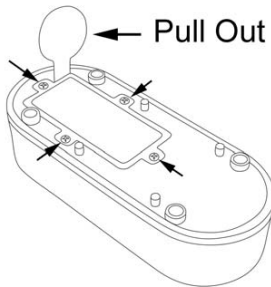

7.4. SOS button. Carefully pull out the paper start protection.

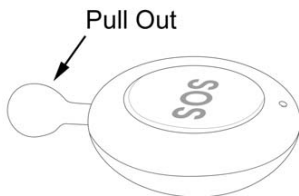

7.5. If you want to use the external wireless siren, connect it to the corresponding socket. The siren has its own power adapter which is included in the package. We recommend not turning on the siren during tuning to avoid any additional loud noise. You can turn on the siren at any time before or after the alarm tuning.

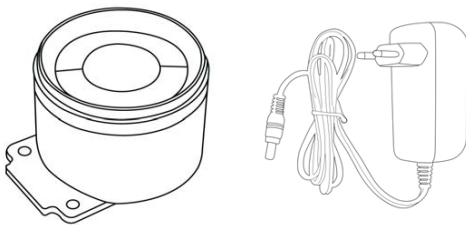

8. You are here! The initial installation is now complete. Arm/Disarm by the remote:

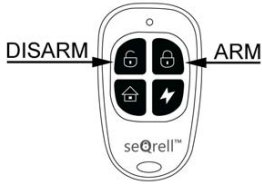

In armed state, activate each sensor and disconnect the power supply of the main unit for 10-20 seconds to ensure all sensors and UPS (Uninterruptible Power Supply) are working.

For more in-depth setup and to use the WiFi app, download the instruction manual from the product page: [seqrell.com/product/sq7024b-burglar-alarm-system-4g-gsm-wifi/](http://seqrell.com/product/sq7024b-burglar-alarm-system-4g-gsm-wifi/)



## Bedienungsanleitung SQ7024B

### SCHNELLSTARTANLEITUNG FÜR DEN GSM-MODUS

Der GSM-Modus ist WLAN vorzuziehen und viel einfacher einzustellen und zu bedienen. Dank des internen Akkus mit hoher Kapazität und des 4G-GSM-Moduls funktioniert SQ7024B auch dann weiter, wenn ein Einbrecher vor dem Eindringen das Internet und den Strom des Gebäudes abschaltet.

Der GSM-Modus kann auch als einzige Methode verwendet werden, ohne dass die App heruntergeladen werden muss.

SPRACHE ÄNDERN/CHANGE LANGUAGE/CAMBIAR IDIOMA/改变语言

Settings → Language



So nehmen Sie das Gerät in Betrieb:

1. Legen Sie eine Nano-SIM-Karte in den Steckplatz ein. Sehen Sie sich das Bild unten an.

Verwenden Sie eine beliebige aktive SIM-Karte Ihrer Region. Vorher PIN-Code von der Karte entfernen. Wenn Sie eine „Prepaid“-Karte wählen, beachten Sie bitte, dass Sie nur die Option „Anrufe und SMS“ benötigen und für die Internet-Option überhaupt nichts bezahlen müssen.

2. Schließen Sie das Netzkabel an.

3. Schalten Sie das Gerät ein.

4. Verbinden Sie es mithilfe des mitgelieferten Netzteils mit der entsprechenden Steckdose.

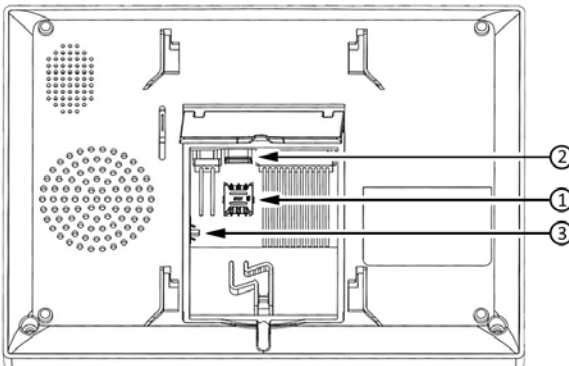



5. Programmieren Sie die Telefonnummer(n) zum Empfang von Warnanrufen/SMS:

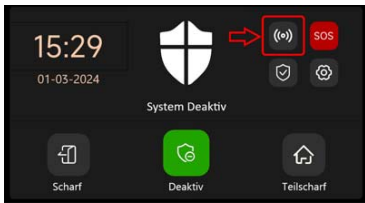

Bitte geben Sie den Code ein. Standardmäßig lautet er Benutzer: 1234, System: 9876



Hinweis: Der obige Bildschirm kann für Anrufe verwendet werden, genau wie von einem Mobiltelefon.



Geben Sie die Telefonnummer(n) ein und wählen Sie für jede Nummer eine Benachrichtigungsmethode aus: Anruf oder SMS oder beides.

Geben Sie mindestens eine Telefonnummer ein und wählen Sie mindestens eine Benachrichtigungsmethode aus.

Hinweis: SMS ist die schnellste Möglichkeit, alle zu benachrichtigen

6. Codes ändern. Standardmäßig ist es Benutzer: 1234, System: 9876



7. Schalten Sie die Sensoren ein, die Sie verwenden möchten:

Hinweis: Die Haupteinheit unterstützt bis zu 160 Sensoren, 6 Sender, 6 Türklingeln und 6 Tastaturen.

7.1. Sensor(en) eingeben. Ziehen Sie vorsichtig den Papiereinschaltenschutz heraus:

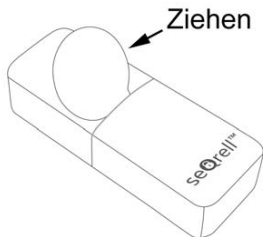

7.2. PIR-BEWEGUNGSSENSOR(EN). Zum Einschalten verwenden Sie einen Schalter auf der rechten Seite des Sensors:

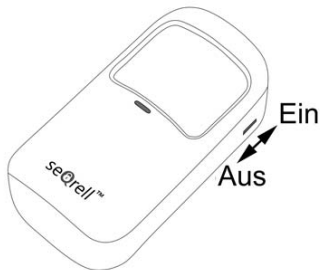

Hinweis: PIR-Sensoren haben eine anfängliche Empfindlichkeitseinstellung, um Haustiere im Gebäude auszufiltern, wenn sie scharfgeschaltet sind.

Die Empfindlichkeit kann nach Ihren Wünschen angepasst werden. Um sie anzupassen, laden Sie die vollständige Bedienungsanleitung herunter, indem Sie dem Link/QR-Code am Ende der Anleitung folgen.

7.3. Wasserlecksensor. Lösen Sie die 4 auf dem Bild gezeigten Schrauben leicht gegen den Uhrzeigersinn, ziehen Sie das Schutzpapier langsam heraus und ziehen Sie die Schrauben vorsichtig im Uhrzeigersinn fest, ohne zu viel Kraft anzuwenden.

Verwenden Sie entweder den im Kit enthaltenen Schraubendreher oder einen anderen PH1-Schraubendreher.

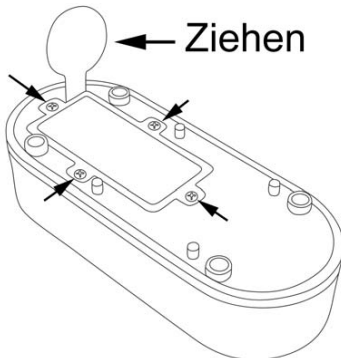

7.4. SOS-Taste. Ziehen Sie den Papiereinschaltenschutz vorsichtig heraus.

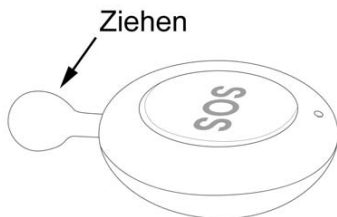

7.5. Wenn Sie die externe drahtlose Sirene verwenden möchten, schließen Sie sie an die entsprechende Buchse an. Die Sirene verfügt über ein eigenes Netzteil, das im Lieferumfang enthalten ist. Wir empfehlen, die Sirene während der Abstimmung nicht einzuschalten, um zusätzliche starke Geräusche zu vermeiden. Sie können die Sirene jederzeit vor oder nach der Alarmabstimmung einschalten.

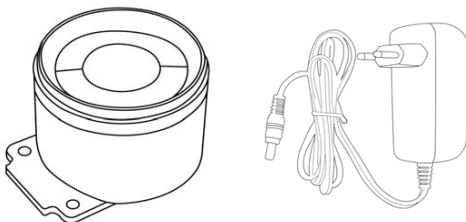

8. Sie sind hier! Die Erstinstallation ist nun abgeschlossen. Scharf/Entwaffnen per Fernbedienung:

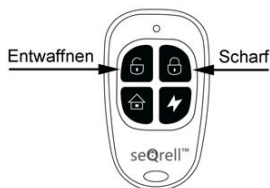

Aktivieren Sie im scharfgeschalteten Zustand jeden Sensor und trennen Sie die Stromversorgung der Haupteinheit für 10–20 Sekunden, um sicherzustellen, dass alle Sensoren und die USV (unterbrechungsfreie Stromversorgung) funktionieren.

Für eine ausführlichere Einrichtung und zur Verwendung der WiFi-App laden Sie die Bedienungsanleitung von der Produktseite herunter: [seqrell.com/product/sq7024b-burglar-alarm-system-4g-gsm-wifi/](https://seqrell.com/product/sq7024b-burglar-alarm-system-4g-gsm-wifi/)



## Manuel d'instructions SQ7024B

### GUIDE DE DÉMARRAGE RAPIDE POUR LE MODE GSM

Le mode GSM est préférable au Wi-Fi et beaucoup plus facile à régler et à utiliser. Grâce à la batterie interne haute capacité et au module GSM 4G, le SQ7024B continuera à fonctionner si/ quand un cambrioleur coupe Internet et l'électricité de la propriété avant d'entrer.

Le mode GSM est utilisable comme seule méthode sans téléchargement d'application nécessaire.

CHANGER DE LANGUE/CHANGE LANGUAGE/SPRACHE ÄNDERN/改变语言

Settings → Language



Comment commencer à utiliser l'appareil :

1. Insérez une carte nano SIM dans la fente. Regardez l'image ci-dessous.

Utilisez n'importe quelle carte SIM active de votre région. Retirez au préalable le code PIN de la carte.

Si vous choisissez une carte «prépayée», veuillez noter que vous n'avez besoin que de l'option Appels et SMS et que vous n'avez pas besoin de payer pour l'option Internet.

2. Connectez le câble d'alimentation.

3. Mettez l'appareil sous tension.

4. Connectez-le à la prise de courant appropriée à l'aide de l'adaptateur secteur fourni.

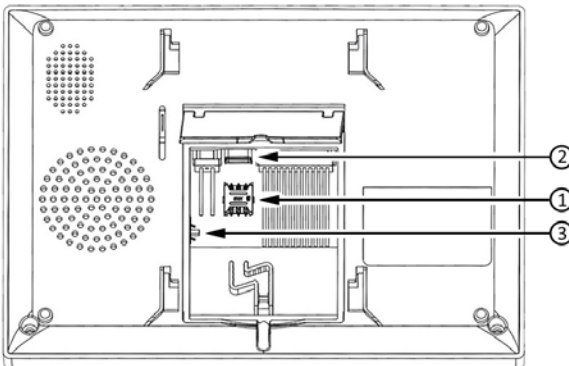

5. Programmez le(s) numéro(s) de téléphone pour recevoir des appels/SMS d'alerte :



Veuillez saisir le code. Par défaut, il s'agit de l'utilisateur : 1234, du système : 9876

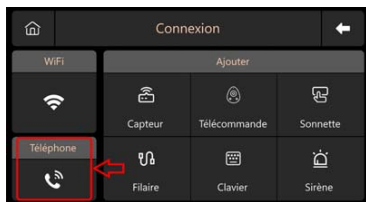

Note: The above screen can be used for calls, such as from a mobile phone.



Saisissez le(s) numéro(s) de téléphone, sélectionnez une méthode de notification pour chaque numéro : appel, SMS ou les deux

Saisissez au moins un numéro de téléphone et choisissez au moins une méthode de notification.

Remarque: le SMS est le moyen le plus rapide de notifier tout le monde

6. Modification des codes. Par défaut, il s'agit de l'utilisateur : 1234, du système : 9876



7. Activez les capteurs que vous souhaitez utiliser :

Remarque : l'unité principale prend en charge jusqu'à 160 capteurs, 6 émetteurs, 6 sonnettes et 6 claviers.

7.1. Capteur d'ouverture. Retirez délicatement le papier de protection de mise sous tension :

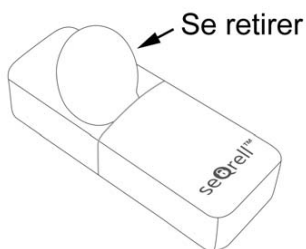

7.2. CAPTEUR(S) DE MOUVEMENT PIR. Pour allumer, utilisez un interrupteur sur le côté droit du capteur :

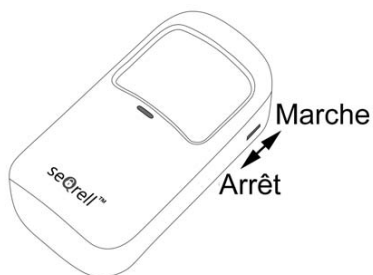

Remarque : les capteurs PIR ont une sensibilité initiale définie pour filtrer les animaux domestiques dans la propriété lorsqu'ils sont armés.

La sensibilité peut être ajustée selon vos préférences. Pour l'ajuster, téléchargez le manuel d'utilisation complet en suivant le lien/code QR à la fin du manuel.

7.3. Capteur de fuite d'eau. Desserrez légèrement les 4 vis indiquées sur l'image dans le sens inverse des aiguilles d'une montre, retirez lentement le papier protecteur et serrez doucement les vis dans le sens des aiguilles d'une montre sans utiliser trop de force.

Utilisez soit le tournevis inclus dans le kit, soit un autre tournevis PH1.

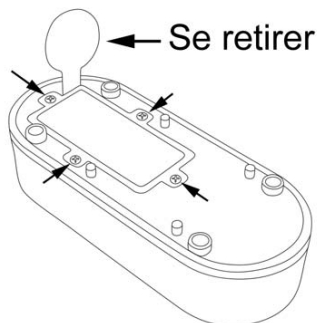

7.4. Bouton SOS. Retirez délicatement la protection papier.

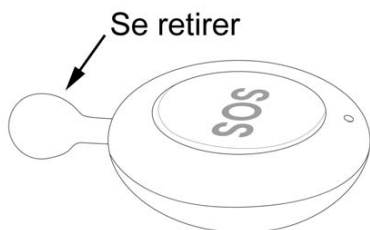

7.5. Si vous souhaitez utiliser la sirène sans fil externe, connectez-la à la prise correspondante. La sirène dispose de son propre adaptateur secteur qui est inclus dans l'emballage. Nous vous recommandons de ne pas allumer la sirène pendant le réglage pour éviter tout bruit fort supplémentaire. Vous pouvez allumer la sirène à tout moment avant ou après le réglage de l'alarme.

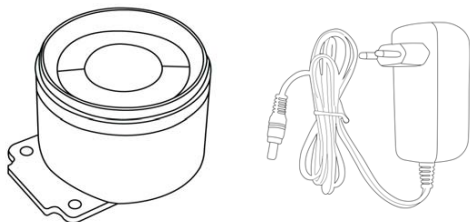



8. Vous êtes ici ! L'installation initiale est maintenant terminée. Armer/désarmer avec la télécommande :

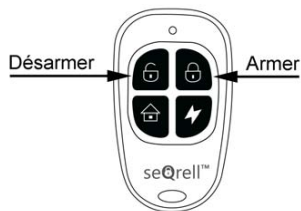

En mode armé, activez chaque capteur et débranchez l'alimentation de l'unité principale pendant 10 à 20 secondes pour vous assurer que tous les capteurs et l'onduleur (alimentation sans interruption) fonctionnent.

Pour une configuration plus approfondie et pour utiliser l'application WiFi, téléchargez le manuel d'instructions depuis la page produit : [seqrell.com/product/sq7024b-burglar-alarm-system-4g-gsm-wifi/](http://seqrell.com/product/sq7024b-burglar-alarm-system-4g-gsm-wifi/)



## Manuale di istruzioni SQ7024B

### GUIDA RAPIDA PER LA MODALITÀ GSM

La modalità GSM è preferibile al Wi-Fi ed è molto più facile da sintonizzare e utilizzare. Grazie alla batteria interna ad alta capacità e al modulo GSM 4G, SQ7024B continuerà a funzionare se/quando un ladro spegne Internet e l'elettricità della proprietà prima di entrare.

La modalità GSM può essere utilizzata come unico metodo senza dover scaricare un'app.

CAMBIA LINGUA/CHANGE LANGUAGE/SPRACHE ÄNDERN/改变语言

Settings → Language



Come iniziare a usare il dispositivo:

1. Inserisci una scheda nano SIM nello slot. Guarda l'immagine qui sotto.

Usa una qualsiasi scheda SIM attiva della tua regione. Rimuovere preventivamente il codice PIN dalla carta. Se scegli una scheda "Prepagata", tieni presente che hai bisogno solo dell'opzione Chiamate e SMS e non devi pagare per l'opzione Internet.

2. Collega il cavo di alimentazione.

3. Accendi.

4. Collegarlo alla presa di corrente appropriata utilizzando l'adattatore di alimentazione in dotazione.

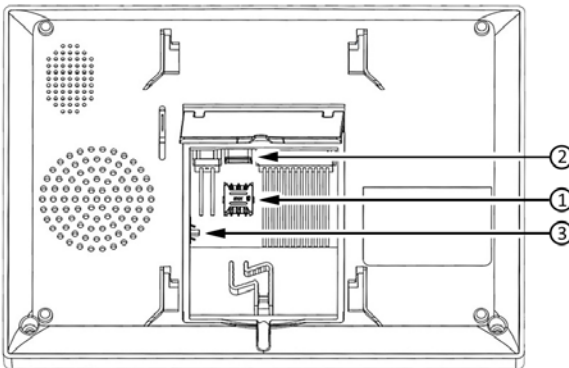

5. Programmare il/i numero/i di telefono per ricevere chiamate/SMS di avviso:

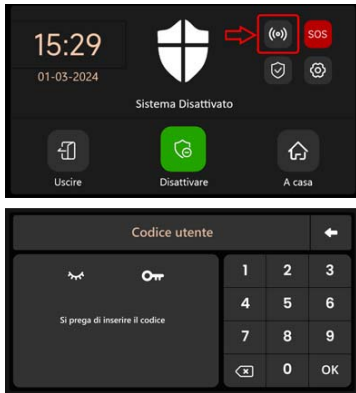

Inserisci il codice. Di default è Utente: 1234, Sistema: 9876

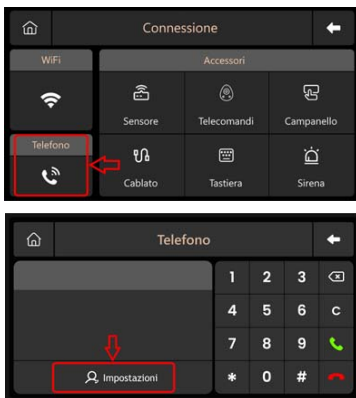

Nota: la schermata sopra può essere utilizzata per le chiamate, proprio come da un telefono cellulare.



Inserisci il/i numero/i di telefono, seleziona un metodo di notifica per ciascun numero: chiamata, SMS o entrambi.

Inserisci almeno un numero di telefono e scegli almeno un metodo di notifica.

Nota: SMS è il modo più veloce per avvisare tutti

6. Modifica dei codici. Di default è Utente: 1234, Sistema: 9876



7. Accendi i sensori che vuoi usare:

Nota: l'unità principale supporta fino a 160 sensori, 6 trasmettitori, 6 campanelli e 6 tastiere.

7.1. Sensore(i) di apertura. Estrarre delicatamente la protezione di accensione cartacea:



7.2. SENSORE(I) DI MOVIMENTO PIR. Per accendere, utilizzare un interruttore sul lato destro del sensore:

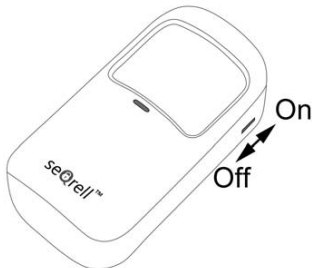

Nota: i sensori PIR hanno una sensibilità iniziale impostata per consentire agli animali domestici di rimanere nella proprietà quando sono armati.

La sensibilità può essere regolata in base alle proprie preferenze. Per regolarla, scaricare il manuale utente completo seguendo il link/codice QR alla fine del manuale.

7.3. Sensore perdite d'acqua. Allentare leggermente le 4 viti mostrate nell'immagine in senso antiorario, estrarre lentamente la carta protettiva e stringere delicatamente le viti in senso orario senza usare troppa forza.

Utilizzare il cacciavite incluso nel kit o un altro cacciavite PH1.

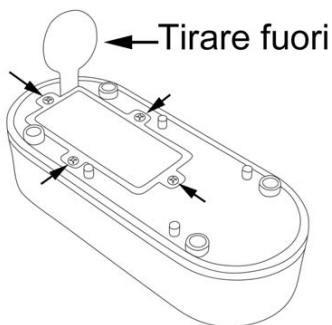

7.4. Pulsante SOS. Estrarre con cautela la protezione di avvio della carta.

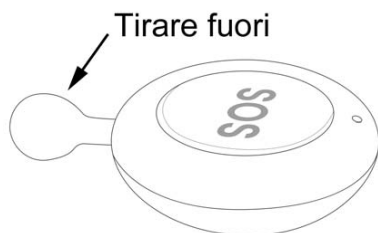

7.5. Se si desidera utilizzare la sirena wireless esterna, collegarla alla presa corrispondente. La sirena ha il suo adattatore di alimentazione incluso nella confezione. Si consiglia di non accendere la sirena durante la sintonizzazione per evitare ulteriori rumori forti. È possibile accendere la sirena in qualsiasi momento prima o dopo la sintonizzazione dell'allarme.

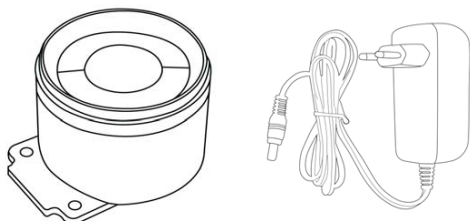

8. Sei qui! L'installazione iniziale è ora completa. Armare/Disarmare tramite telecomando:

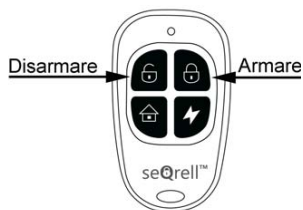

In stato armato, attiva ogni sensore e scollega l'alimentazione dell'unità principale per 10-20 secondi per assicurarti che tutti i sensori e l'UPS (gruppo di continuità) funzionino.

Per una configurazione più approfondita e per utilizzare l'app WiFi, scaricare il manuale di istruzioni dalla pagina del prodotto: [seqrell.com/product/sq7024b-burglar-alarm-system-4g-gsm-wifi/](https://seqrell.com/product/sq7024b-burglar-alarm-system-4g-gsm-wifi/)



## Manual de instrucciones SQ7024B

### GUÍA DE INICIO RÁPIDO PARA EL MODO GSM

El modo GSM es más preferible que el Wi-Fi y mucho más fácil de configurar y operar. Gracias a la batería interna de alta capacidad y al módulo GSM 4G, el SQ7024B seguirá funcionando si/cuando un ladrón apaga Internet y la electricidad de la propiedad antes de entrar.

El modo GSM se puede utilizar como el único método sin necesidad de descargar una aplicación.

CAMBIAR IDIOMA/CHANGE LANGUAGE/SPRACHE ÄNDERN/改变语言

Settings → Language



Cómo empezar a utilizar el dispositivo:

1. Inserte una tarjeta nano SIM en la ranura. Observe la imagen a continuación.

Utilice cualquier tarjeta SIM activa de su región. Retire previamente el código PIN de la tarjeta. Si elige una tarjeta “prepagada”, tenga en cuenta que solo necesita la opción de llamadas y SMS y no necesita pagar por la opción de Internet.

2. Conecte el cable de alimentación.

3. Encienda el dispositivo.

4. Conéctelo a la toma de corriente adecuada utilizando el adaptador de corriente proporcionado.

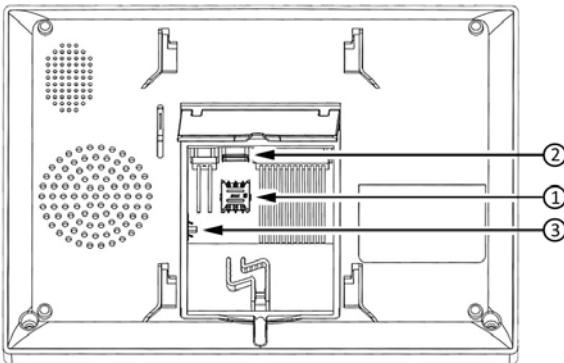

5. Programe el o los números de teléfono para recibir llamadas de alerta/SMS:



Por favor, introduzca el código. Por defecto es Usuario: 1234, Sistema: 9876



Nota: La pantalla anterior se puede utilizar para las llamadas, como desde un teléfono móvil.



Ingresa los números de teléfono y selecciona un método de notificación para cada uno: llamada, SMS o ambos.

Ingresa al menos un número de teléfono y elige al menos un método de notificación.



Nota: Los SMS son la forma más rápida de notificar a todos

6. Cambio de códigos. Por defecto es Usuario: 1234, Sistema: 9876



7. Activa el o los sensores que quieras usar:

Nota: La unidad principal admite hasta 160 sensores, 6 transmisores, 6 timbres y 6 teclados.

7.1. Sensor(es) de apertura. Retire el papel con cuidado:

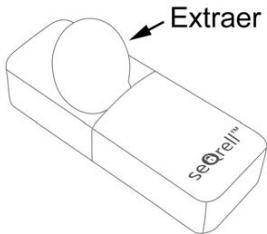

7.2. SENSOR(ES) DE MOVIMIENTO PIR. Para encenderlo, utilice un interruptor en el lado derecho del sensor:

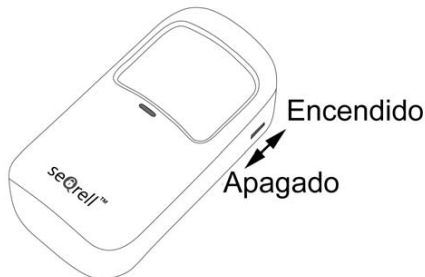

Nota: Los sensores PIR tienen una sensibilidad inicial configurada para filtrar las mascotas en la propiedad cuando están activados.

La sensibilidad se puede ajustar según sus preferencias. Para ajustarla, descargue el manual de usuario completo siguiendo el enlace/código QR que se encuentra al final del manual.

7.3. Sensor de fugas de agua. Afloje ligeramente los 4 tornillos que se muestran en la imagen en sentido antihorario, retire lentamente el papel protector y ajuste suavemente los tornillos en sentido horario sin usar demasiada fuerza.

Use el destornillador incluido en el kit u otro destornillador PH1.

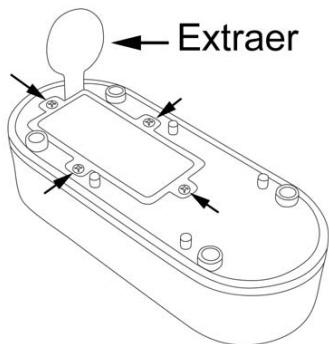

7.4 Botón SOS. Retire con cuidado el papel protector del suministro de energía.

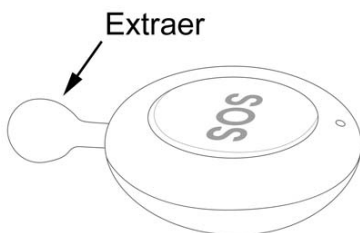

7.5. Si desea utilizar la sirena inalámbrica externa, conéctela a la toma correspondiente. La sirena tiene su propio adaptador de corriente que se incluye en el paquete. Recomendamos no encender la sirena durante la sintonización para evitar ruidos fuertes adicionales. Puede encender la sirena en cualquier momento antes o después de la sintonización de la alarma.

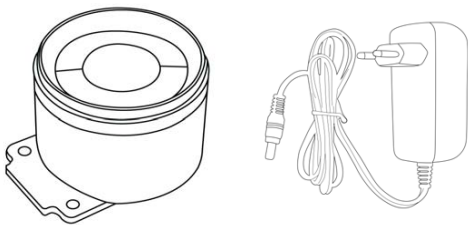

8. ¡Ya está aquí! La instalación inicial ya está completa. Armar/Desarmar con el control remoto:

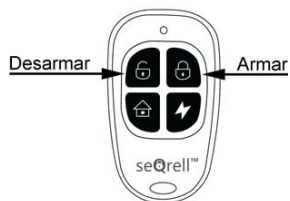

En el estado armado, active cada sensor y desconecte la fuente de alimentación de la unidad principal durante 10 a 20 segundos para garantizar que todos los sensores y el SAI (sistema de alimentación ininterrumpida) estén funcionando.

Para una configuración más detallada y para utilizar la aplicación WiFi, descargue el manual de instrucciones desde la página del producto: [seqrell.com/product/sq7024b-burglar-alarm-system-4g-gsm-wifi/](http://seqrell.com/product/sq7024b-burglar-alarm-system-4g-gsm-wifi/)



## Instrukcja obsługi SQ7024B

### SZYBKI START W TRYBIE GSM

Tryb GSM jest bardziej preferowany niż Wi-Fi i znacznie łatwiejszy w dostrojeniu i obsłudze. Dzięki dużej pojemności wewnętrznej baterii i modułowi 4G GSM, SQ7024B będzie działał, jeśli/kiedy włączyłeś wyłączone Internet i prąd w nieruchomości przed wejściem.

Tryb GSM może być używany jako jedyna metoda bez konieczności pobierania aplikacji.

ZMIEN JĘZYK/CHANGE LANGUAGE/SPRACHE ÄNDERN/改变语言

Settings → Language



Jak zacząć korzystać z urządzenia:

1. Włóż kartę nano SIM do gniazda. Spójrz na poniższy obrazek.

Użyj dowolnej aktywnej karty SIM w swoim regionie. Najpierw usuń kod PIN z karty. Jeśli wybierzesz kartę „Prepaid”, pamiętaj, że potrzebujesz tylko opcji połączenia i SMS-ów i nie musisz w ogóle płacić za opcję Internetu.

2. Podłącz kabel zasilający.

3. Włącz zasilanie.

4. Podłącz urządzenie do odpowiedniego gniazdka elektrycznego za pomocą dołączonego zasilacza.

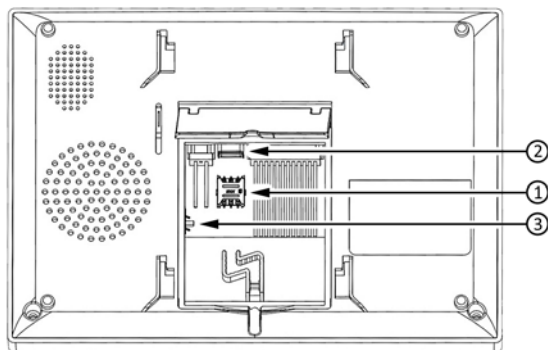

5. Zaprogramuj numer(y) telefonu, na który(e) mają być wysyłane powiadomienia o połączeniach/SMS-ach:

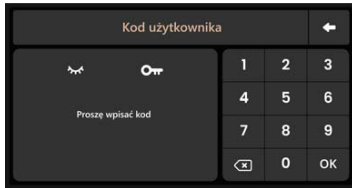
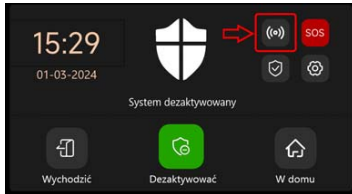

Proszę wpisać kod. Domyślnie jest to Użytkownik: 1234, System: 9876

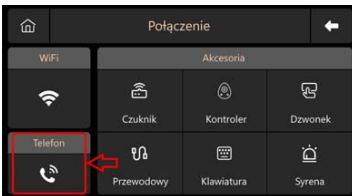

Uwaga: Powyższy ekran można wykorzystywać do wykonywania połączeń, tak jak z telefonu komórkowego.



Wprowadź numer(y) telefonu, wybierz metodę powiadamiania dla każdego numeru: Połączenie, SMS lub obie opcje

Wprowadź co najmniej jeden numer telefonu i wybierz co najmniej jedną metodę powiadamiania.

Uwaga: SMS to najszybszy sposób powiadomienia wszystkich

6. Zmiana kodów. Domyślnie jest to User: 1234, System: 9876

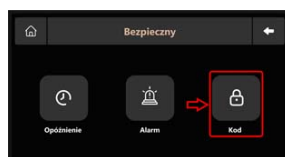
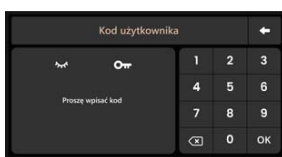
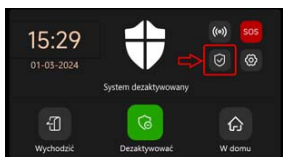

7. Włącz czujniki, których chcesz użyć:

Uwaga: Jednostka główna obsługuje do 160 czujników, 6 nadajników, 6 dzwonek i 6 klawiatur.

7.1. Wprowadź czujnik(i). Delikatnie wyciągnij papierową ochronę przed włączeniem:

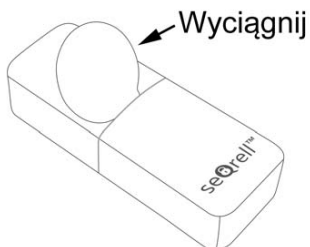

7.2. CZUJNIK(I) RUCHU PIR. Aby włączyć, użyj przełącznika po prawej stronie czujnika:

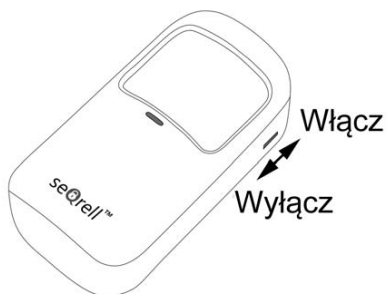

Uwaga: Czujniki PIR mają początkową czułość ustawioną na filtrowanie zwierząt domowych w obiekcie, gdy są uzbrojone.

Czułość można dostosować do własnych preferencji. Aby ją dostosować, pobierz pełną instrukcję obsługi, korzystając z łącza/kodu QR na końcu instrukcji.

7.3. Czujnik wycieku wody. Nieznacznie poluzuj 4 śruby pokazane na rysunku w kierunku przeciwnym do ruchu wskazówek zegara, powoli wyciągnij papier ochronny i delikatnie dokręć śruby w kierunku zgodnym z ruchem wskazówek zegara, nie używając zbyt dużej siły. Użyj śrubokręta dołączonego do zestawu lub innego śrubokręta PH1.

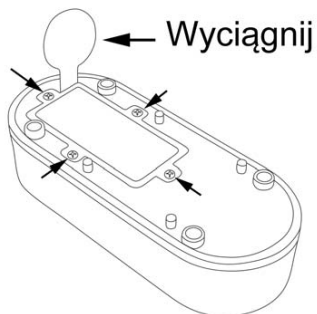

7.4. Przycisk SOS. Ostrożnie wyciągnij papier.

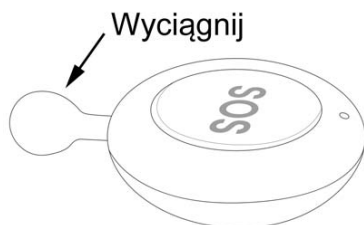

7.5. Jeśli chcesz użyć zewnętrznej syreny bezprzewodowej, podłącz ją do odpowiedniego gniazda. Syrena ma własny zasilacz, który jest dołączony do zestawu. Zalecamy nie włączać syreny podczas strojenia, aby uniknąć dodatkowego głośnego hałasu. Możesz włączyć syrenę w dowolnym momencie przed lub po strojeniu alarmu.

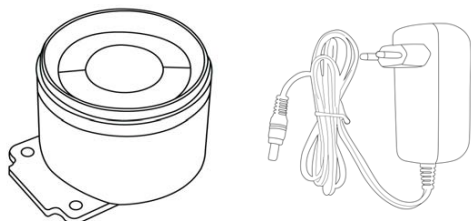

8. Jesteś tutaj! Początkowa instalacja jest teraz ukończona. Uzbrajanie/rozbrajanie za pomocą pilota:

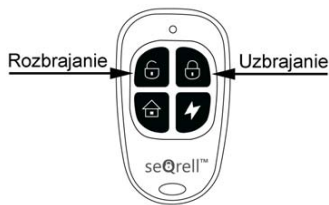

W stanie uzbrojonym aktywuj każdy czujnik i odłącz zasilanie jednostki głównej na 10-20 sekund, aby upewnić się, że wszystkie czujniki i UPS (zasilanie awaryjne) działają.

Aby uzyskać bardziej szczegółowe informacje na temat konfiguracji i korzystania z aplikacji WiFi, pobierz instrukcję obsługi ze strony produktu: [seqrell.com/product/sq7024b-burglar-alarm-system-4g-gsm-wifi/](http://seqrell.com/product/sq7024b-burglar-alarm-system-4g-gsm-wifi/)

